

Inspiron 24



5000 Series

Szervizelési kézikönyv

Számítógép típusa: Inspiron 24-5459
Szabályozó modell: W12C
Szabályozó típus: W12C004



Megjegyzések, figyelmeztetések és Vigyázat jelzések

-  **MEGJEGYZÉS:** A MEGJEGYZÉSEK fontos tudnivalókat tartalmaznak, amelyek a számítógép biztonságosabb és hatékonyabb használatát segítik.
 -  **FIGYELMEZTETÉS:** A FIGYELMEZTETÉS hardverhiba vagy adatvesztés lehetőségére hívja fel a figyelmet, egyben közli a probléma elkerülésének módját.
 -  **VIGYÁZAT:** A VIGYÁZAT jelzés az esetleges tárgyi vagy személyi sérülés, illetve életveszély lehetőségére hívja fel a figyelmet.
-

Copyright © 2015 Dell Inc. Minden jog fenntartva. Ezt a terméket az amerikai és a nemzetközi szerzői jogokról szóló törvények védik. A Dell™ és a Dell logó a Dell Inc. bejegyzett védjegye az Amerikai Egyesült Államokban és/vagy más országokban. Minden más márka és név, amelyet itt említünk, azok megfelelő vállalatának bejegyzett védjegyei.

2015 - 08

Mód. A00

Tartalomjegyzék

Mielőtt elkezdené dolgozni a számítógép belsejében.....	9
Mielőtt elkezdené	9
Biztonsági utasítások.....	10
Ajánlott szerszámok.....	11
Miután befejezte a munkát a számítógép belsejében.....	12
Műszaki áttekintés.....	13
A számítógép belső nézete.....	13
Alaplap alkatrészek.....	14
Az állvány eltávolítása.....	16
Művelet.....	16
Az állvány visszahelyezése.....	18
Művelet.....	18
A hátlap eltávolítása.....	19
Előzetes tennivalók.....	19
Művelet.....	19
A hátsó burkolat visszahelyezése.....	20
Művelet.....	20
Utólagos tennivalók.....	20
Az optikai meghajtó eltávolítása.....	21
Előzetes tennivalók.....	21
Művelet.....	21

Az optikai meghajtó visszahelyezése.....	24
Művelet.....	24
Utólagos tennivalók.....	24
A merevlemez-meghajtó eltávolítása.....	25
Előzetes tennivalók.....	25
Művelet.....	25
A merevlemez-meghajtó visszahelyezése.....	28
Művelet.....	28
Utólagos tennivalók.....	28
A memória modulok eltávolítása.....	29
Előzetes tennivalók.....	29
Művelet.....	29
A memória modulok visszahelyezése.....	31
Művelet.....	31
Utólagos tennivalók.....	32
A vezeték nélküli kártya eltávolítása.....	33
Előzetes tennivalók.....	33
Művelet.....	33
A vezeték nélküli kártya visszahelyezése.....	35
Művelet.....	35
Utólagos tennivalók.....	36
A hűtőborda eltávolítása.....	37
Előzetes tennivalók.....	37
Művelet.....	37

A hűtőborda visszahelyezése.....	39
Művelet.....	39
Utólagos tennivalók.....	39
A ventilátor eltávolítása.....	40
Előzetes tennivalók.....	40
Művelet.....	40
A ventilátor visszahelyezése.....	42
Művelet.....	42
Utólagos tennivalók.....	42
A gombelem eltávolítása.....	43
Előzetes tennivalók.....	43
Művelet.....	43
A gombelem visszahelyezése.....	45
Művelet.....	45
Utólagos tennivalók.....	45
A processzor eltávolítása.....	46
Előzetes tennivalók.....	46
Művelet.....	46
A processzor visszahelyezése.....	48
Művelet.....	48
Utólagos tennivalók.....	49
A mikrofon eltávolítása.....	50
Előzetes tennivalók.....	50
Művelet.....	50

A mikrofon visszahelyezése.....	52
Művelet.....	52
Utólagos tennivalók.....	52
A kamera eltávolítása.....	53
Előzetes tennivalók.....	53
Művelet.....	53
A kamera visszahelyezése.....	55
Művelet.....	55
Utólagos tennivalók.....	55
Az alaplap eltávolítása.....	56
Előzetes tennivalók.....	56
Művelet.....	57
Az alaplap visszahelyezése.....	60
Művelet.....	60
Utólagos tennivalók.....	60
A VESA rögzítőkeret eltávolítása.....	62
Előzetes tennivalók.....	62
Művelet.....	62
A VESA rögzítőkeret visszahelyezése.....	64
Művelet.....	64
Utólagos tennivalók.....	64
A hangszóróburkolat eltávolítása.....	65
Előzetes tennivalók.....	65
Művelet.....	65

A hangszóróburkolat visszahelyezése.....	67
Művelet.....	67
Utólagos tennivalók.....	67
A hangszórók eltávolítása.....	68
Előzetes tennivalók.....	68
Művelet.....	68
A hangszórók visszahelyezése.....	70
Művelet.....	70
Utólagos tennivalók.....	70
A vezérlőgomb panel eltávolítása.....	71
Előzetes tennivalók.....	71
Művelet.....	71
A vezérlőgomb panel eltávolítása.....	73
Művelet.....	73
Utólagos tennivalók.....	73
A középső burkolat eltávolítása.....	74
Előzetes tennivalók.....	74
Művelet.....	74
A középső burkolat visszahelyezése.....	79
Művelet.....	79
Utólagos tennivalók.....	79
A gumi láb eltávolítása.....	81
Előzetes tennivalók.....	81
Művelet.....	81





A gumi láb visszahelyezése.....	83
Művelet.....	83
Utólagos tennivalók.....	83
A kijelzőszerkezet eltávolítása.....	84
Előzetes tennivalók.....	84
Művelet.....	84
A kijelzőszerkezet visszahelyezése.....	86
Művelet.....	86
Utólagos tennivalók.....	86
Elfelejtett jelszó törlése.....	87
Művelet.....	87
A CMOS-beállítások törlése.....	89
Előzetes tennivalók.....	89
Művelet.....	89
Utólagos tennivalók.....	90
A BIOS frissítése.....	91
Segítség igénybevétele és a Dell elérhetőségei.....	92
Segítség források.....	92
A Dell elérhetőségei.....	93

Mielőtt elkezdene dolgozni a számítógép belsejében

 **FIGYELMEZTETÉS:** A komponensek és kártyák sérülésének elkerülése érdekében a szélüknél fogja meg azokat, és ne érintse meg a tűket vagy a csatlakozókat.







 **MEGJEGYZÉS:** A jelen dokumentumban található képek a megrendelt konfigurációtól függően eltérhetnek a számítógépen megjelenő képektől.



Mielőtt elkezdené

1. Mentse és zárjon be minden nyitott fájlt, majd lépjen ki minden futó alkalmazásból.
2. Kapcsolja ki a számítógépet.
 - Windows 10: Kattintson vagy koppintson a **Start** →  **Tápellátás** → **Leállítás** lehetőségre.
 - Windows 8.1: A **Start** képernyőn, kattintson vagy koppintson a főkapcsoló ikonra  → **Leállítás**.
 - Windows 7: Kattintson vagy koppintson a **Start** → **Leállítás** lehetőségre.
-  **MEGJEGYZÉS:** Ha más operációs rendszert használ, a leállítás tekintetében olvassa el az adott operációs rendszer dokumentációját.
3. Áramtalanítsa a számítógépet és minden csatolt eszközt.
4. A számítógépről csatlakoztasson le minden kábelt, mint pl. a telefonkábelek, hálózati kábelek stb.
5. A számítógépről csatlakoztasson le minden eszközt és perifériát, mint pl. a billentyűzet, egér, monitor stb.
6. Távolítsa el minden média kártyát és optikai lemezt a számítógépből, ha van.
7. Miután a számítógépet áramtalanította, az alaplap földeléséhez nyomja meg és 5 másodpercig tartsa lenyomva a bekapcsológombot.
 -  **FIGYELMEZTETÉS:** Helyezze a számítógépet egy puha és tiszta felületre, hogy elkerülje a kijelző karcosodását.
8. Fordítsa lefelé a számítógépet.

Biztonsági utasítások

Végezze el a következő óvintézkedéseket a számítógép potenciális károsodásának elkerülése és a saját biztonsága érdekében.

-  **VIGYÁZAT:** A számítógép belsejében végzett munka előtt olvassa el figyelmesen a számítógéphez mellékelte biztonsági tudnivalókat. További biztonsági útmutatásokat a www.dell.com/regulatory_compliance címen elérhető Megfelelőségi honlapon találhat.
-  **VIGYÁZAT:** Csakoztasson szét minden áramellátást, mielőtt a számítógép burkolati paneljeit kinyitná. Miután befejezte a számítógép belsejében a munkát, helyezzen vissza minden fedelet, panelt és csavart még azelőtt, hogy áramforráshoz csatlakoztatná a gépet.
-  **FIGYELMEZTETÉS:** A számítógép sérülésének elkerülése érdekében sima és tiszta munkafelületen dolgozzon.
-  **FIGYELMEZTETÉS:** A komponensek és kártyák sérülésének elkerülése érdekében a szélükénél fogja meg azokat, és ne érintse meg a tűket vagy a csatlakozókat.
-  **FIGYELMEZTETÉS:** Csak a Dell műszaki segítő csapata által jóváhagyott hibaelhárítási és javítási műveleteket végezheti el. A Dell által nem jóváhagyott szervizelésből eredő károkra a Dell jótállása nem érvényes. Lásd a biztonsági utasításokat, amelyeket a termékhez kapott, vagy amelyeket a www.dell.com/regulatory_compliance weboldalon találhat meg.
-  **FIGYELMEZTETÉS:** Mielőtt bármihez hozzáér a számítógép belsejében, földelje le magát úgy, hogy egy festetlen fém felületet megérint, mint pl. a számítógép hátsó fém része. Miközben dolgozik, rendszeresen érintsen meg egy fedetlen fém felületet a statikus elektromosság kisütése érdekében, amely a belső alkatrészek károsodását okozhatja.

-  **FIGYELMEZTETÉS:** Amikor leválaszt egy kábelt, a csatlakozónál vagy a húzófülénél fogva húzza és ne magánál a kábelnél fogva. Néhány kábelnek zárófüllet ellátott csatlakozói vannak, vagy csavarosak, melyeket ki kell engedni a kábel szétcsatlakoztatása előtt. A kábelek lecsatlakoztatásakor ügyeljen arra, hogy azok megfelelően álljanak, hogy a csatlakozótűk elhajlása elkerülhető legyen. A kábelek csatlakoztatásakor bizonyosodjon meg arról, hogy a portok és csatlakozók megfelelő irányban és helyzetben állnak-e.
-  **FIGYELMEZTETÉS:** Nyomja be és vegye ki a médiakártya-olvasóban lévő kártyákat.

Ajánlott szerszámok

A jelen dokumentumban szereplő eljárások a következő szerszámokat igényelhetik:

- Csillagcsavarhúzó
- Műanyag pálca

Miután befejezte a munkát a számítógép belsejében

 **FIGYELMEZTETÉS:** Ha a számítógépben csavarok maradnak szabadon vagy nem megfelelően meghúzva, azzal a számítógép komoly sérülését okozhatja.

- 1 Helyezzen vissza minden csavart, és győződjön meg róla, hogy nem maradtak felhasználatlan csavarok a számítógép belsejében.
- 2 Mielőtt a számítógépet újra használatba veszi, csatlakoztasson minden eszközt, perifériát és kábelt, amelyet korábban lecsatlakoztatott.
- 3 Helyezze vissza a médiakártyákat, lemezeket és egyéb alkatrészeket, amelyeket a számítógépből a munka megkezdése előtt eltávolított.
- 4 Csatlakoztassa a számítógépét és minden hozzá csatolt eszközt elektromos aljzataikra.
- 5 Kapcsolja be a számítógépet.

Műszaki áttekintés

⚠ VIGYÁZAT: A számítógép belsejében végzett munka előtt olvassa el a számítógéphez mellékelt biztonsági tudnivalókat és kövesse a következő fejezet utasításait: [Mielőtt elkezdene dolgozni a számítógép belsejében](#). Miután befejezte a munkát a számítógép belsejében, kövesse a következő fejezet utasításait: [Miután befejezte a munkát a számítógép belsejében](#). További biztonsági útmutatásokat a www.dell.com/regulatory_compliance címen elérhető Megfelelőségi honlapon találhat.

A számítógép belső nézete

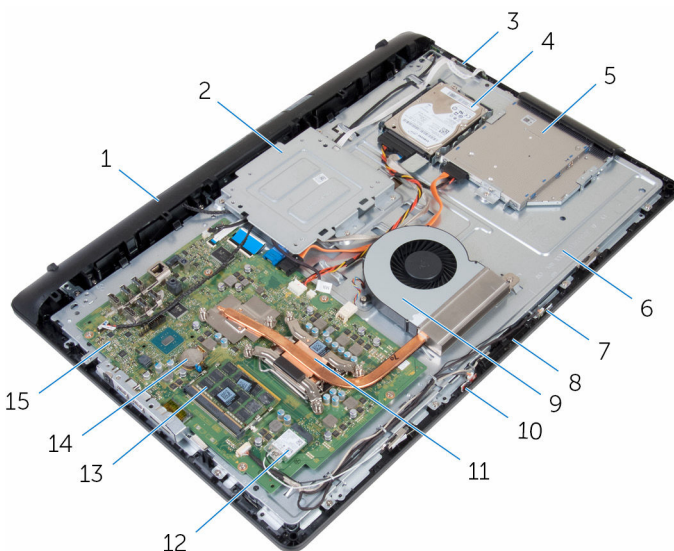

- | | | | |
|----|--|----|---|
| 1 | hangszóróburkolat | 2 | VESA rögzítőkeret |
| 3 | vezérlógomb panel | 4 | merevlemez-meghajtó szerkezet |
| 5 | optikai meghajtó szerkezet | 6 | középső burkolat |
| 7 | jobb oldali mikrofon (csak érintőképernyős modellek) | 8 | kamera |
| 9 | ventilátor | 10 | bal oldali mikrofon (csak érintőképernyős modellek) |
| 11 | | | |
| 12 | | | |
| 13 | | | |
| 14 | | | |
| 15 | | | |

- | | | | |
|----|----------------|----|------------------------|
| 11 | hűtőborda | 12 | vezeték nélküli kártya |
| 13 | memóriamodulok | 14 | gombelem |
| 15 | alaplapon | | |

Alaplapi alkatrészek

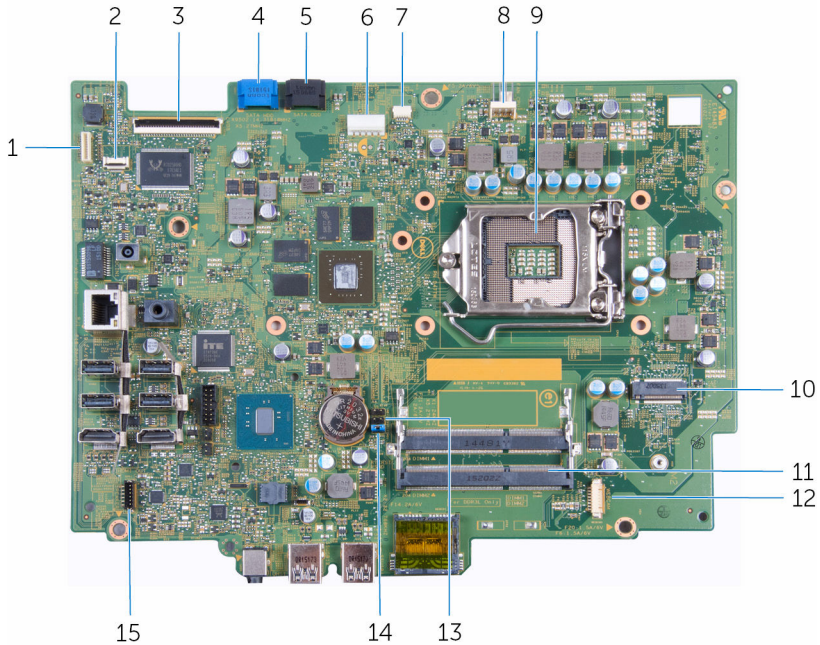

- | | | | |
|---|---|----|---|
| 1 | kijelző háttérvilágítás kábelcsatlakozó | 2 | vezérlőgomb panel kábelcsatlakozó |
| 3 | kijelzőkábel csatlakozója | 4 | merevlemez-meghajtó adatkábel csatlakozó |
| 5 | optikai meghajtó adatkábel csatlakozó | 6 | merevlemez-meghajtó és optikai meghajtó tápkábel csatlakozó |
| 7 | érintőképernyő panel kábelcsatlakozója | 8 | ventilátorkábel csatlakozója |
| 9 | processzorfoglat | 10 | vezeték nélküli kártya nyílás |

- | | | | |
|----|-----------------------------|----|--|
| 11 | memóriamodul foglalatok (2) | 12 | kamera és mikrofon
kábelcsatlakozók |
| 13 | CMOS-áthidaló | 14 | jelszó áthidaló |
| 15 | hangszórókábel csatlakozó | | |

Az állvány eltávolítása

! VIGYÁZAT: A számítógép belsejében végzett munka előtt olvassa el a számítógéphez mellékelt biztonsági tudnivalókat és kövesse a következő fejezet utasításait: [Mielőtt elkezdene dolgozni a számítógép belsejében](#). Miután befejezte a munkát a számítógép belsejében, kövesse a következő fejezet utasításait: [Miután befejezte a munkát a számítógép belsejében](#). További biztonsági útmutatásokat a www.dell.com/regulatory_compliance címen elérhető Megfelelőségi honlapon találhat.

Művelet

- 1 Egy műanyag pálca segítségével fejtse le az állvány burkolatot a hátlapról.
- 2 Az állvány burkolatot csúsztassa le a hátlapról.

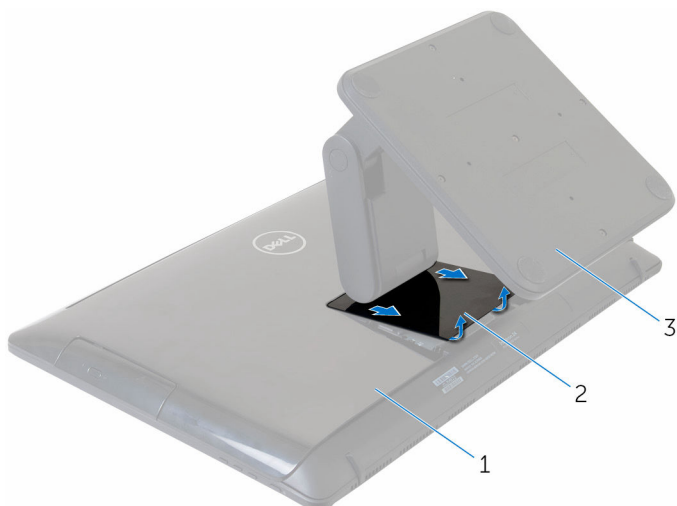

- | | | | |
|---|----------------|---|-------------------|
| 1 | hátsó burkolat | 2 | állvány burkolata |
| 3 | állvány | | |

- 3 Távolítsa el a csavarokat, amelyek az állványt a hátlaphoz rögzítik.

4 Az állványt emelje le a hátlapról.

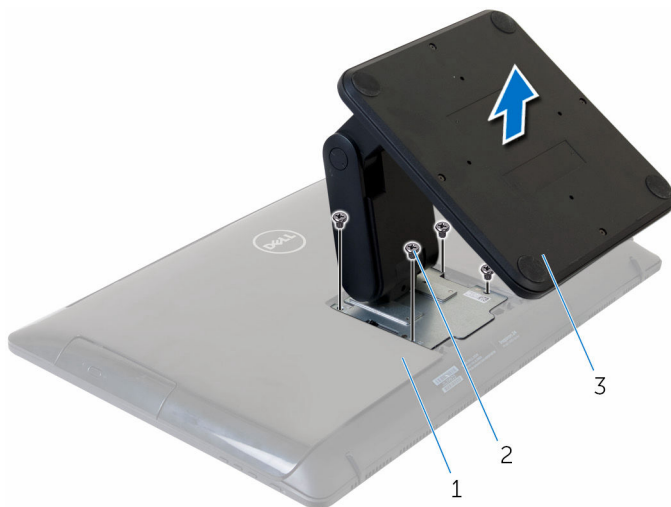

1 hátsó burkolat

2 csavarok (4)

3 állvány

Az állvány visszahelyezése



VIGYÁZAT: A számítógép belsejében végzett munka előtt olvassa el a számítógéphez mellékelt biztonsági tudnivalókat és kövesse a következő fejezet utasításait: [Mielőtt elkezdene dolgozni a számítógép belsejében](#). Miután befejezte a munkát a számítógép belsejében, kövesse a következő fejezet utasításait: [Miután befejezte a munkát a számítógép belsejében](#). További biztonsági útmutatásokat a www.dell.com/regulatory_compliance címen elérhető Megfelelőségi honlapon találhat.

Művelet

- 1 Illessze az állványkereten lévő csavarhelyeket a hátlapon található csavarhelyhez.
- 2 Helyezze vissza a csavarokat, amelyek az állvány tartókeretet a hátlaphoz rögzítik.
- 3 Az állványt csúsztassa vissza az állvány tartókeretre.

A hátlap eltávolítása

⚠ VIGYÁZAT: A számítógép belsejében végzett munka előtt olvassa el a számítógéphez mellékelt biztonsági tudnivalókat és kövesse a következő fejezet utasításait: [Mielőtt elkezdene dolgozni a számítógép belsejében](#). Miután befejezte a munkát a számítógép belsejében, kövesse a következő fejezet utasításait: [Miután befejezte a munkát a számítógép belsejében](#). További biztonsági útmutatásokat a www.dell.com/regulatory_compliance címen elérhető Megfelelőségi honlapon találhat.

Előzetes tennivalók

Távolítsa el az [állványt](#).

Művelet

⚠ FIGYELMEZTETÉS: A számítógép burkolatát csak akkor távolítsa el, ha a számítógépbe belső tartozékokat kell beszerelnie.

- 1 Egy műanyag pálca segítségével fejtse le a hátlapot a kijelző szerkezetről.
- 2 Emelje le a hátlapot a számítógépről.

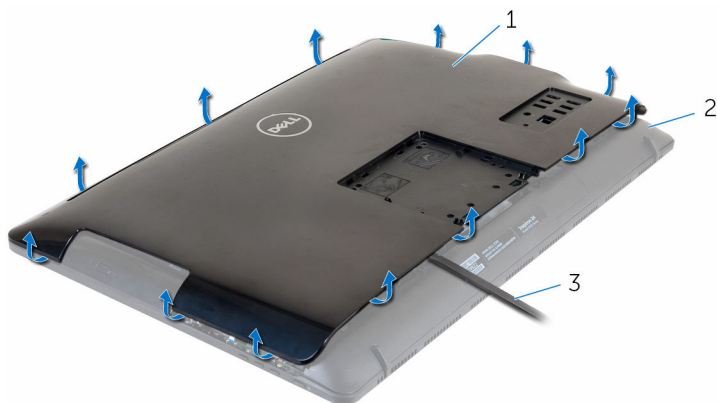

- 1 hátsó burkolat
- 2 kijelzőszerkezet
- 3 műanyag pálca

A hátsó burkolat visszahelyezése



VIGYÁZAT: A számítógép belsejében végzett munka előtt olvassa el a számítógéphez mellékelt biztonsági tudnivalókat és kövesse a következő fejezet utasításait: [Mielőtt elkezdene dolgozni a számítógép belsejében](#). Miután befejezte a munkát a számítógép belsejében, kövesse a következő fejezet utasításait: [Miután befejezte a munkát a számítógép belsejében](#). További biztonsági útmutatásokat a www.dell.com/regulatory_compliance címen elérhető Megfelelőségi honlapon találhat.

Művelet

Illessze a hátlapon lévő füleket a kijelző szerkezeten található résekhez, majd pattintsa a helyére.

Utólagos tennivalók

Helyezze vissza az [állványt](#).

Az optikai meghajtó eltávolítása



VIGYÁZAT: A számítógép belsejében végzett munka előtt olvassa el a számítógéphez mellékelt biztonsági tudnivalókat és kövesse a következő fejezet utasításait: [Mielőtt elkezdene dolgozni a számítógép belsejében](#). Miután befejezte a munkát a számítógép belsejében, kövesse a következő fejezet utasításait: [Miután befejezte a munkát a számítógép belsejében](#). További biztonsági útmutatásokat a www.dell.com/regulatory_compliance címen elérhető Megfelelőségi honlapon találhat.

Előzetes tennivalók

- 1 Távolítsa el az [állványt](#).
- 2 Távolítsa el a [hátlapot](#).

Művelet

- 1 Csatlakoztassa le az optikai meghajtó kábelét az optikai meghajtóról.
- 2 Távolítsa el a csavarokat, amelyek az optikai meghajtó szerkezetet a középső burkolathoz rögzítik.

- 3** Csúsztassa ki az optikai meghajtó szerelvényt a meghajtórekeszből.

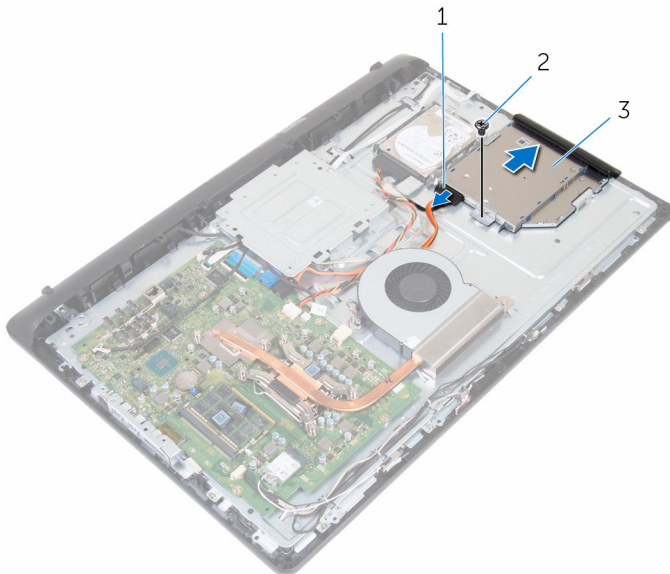

1 optikai meghajtó kábel

2 csavar

3 optikai meghajtó szerkezet

- 4** Óvatosan fejtse ki az optikai meghajtó előlapját, és távolítsa el az optikai meghajtót.
- 5** Távolítsa el a csavart, amely az optikai meghajtó keretét az optikai meghajtóhoz rögzíti.

6 Távolítsa el az optikai meghajtó keretét az optikai meghajtóról.

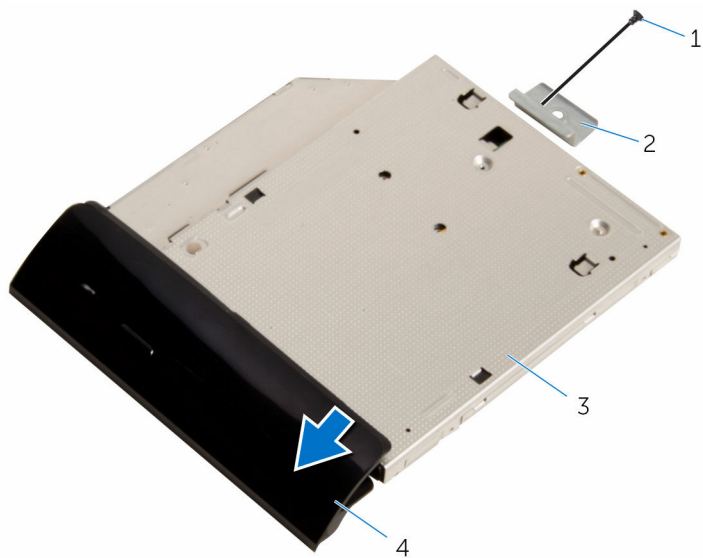

1 csavar

3 optikai meghajtó

2 az optikai meghajtó kerete

4 az optikai meghajtó előlapja

Az optikai meghajtó visszahelyezése



VIGYÁZAT: A számítógép belsejében végzett munka előtt olvassa el a számítógéphez mellékelt biztonsági tudnivalókat és kövesse a következő fejezet utasításait: [Mielőtt elkezdene dolgozni a számítógép belsejében](#). Miután befejezte a munkát a számítógép belsejében, kövesse a következő fejezet utasításait: [Miután befejezte a munkát a számítógép belsejében](#). További biztonsági útmutatásokat a www.dell.com/regulatory_compliance címen elérhető Megfelelőségi honlapon találhat.



Művelet

- 1 Illesse egymáshoz az optikai meghajtó keretének csavarhelyeit és az optikai meghajtó csavarhelyeit.
- 2 Helyezze vissza a csavarokat, amelyek az optikai meghajtó keretét az optikai meghajtóhoz rögzítik.
- 3 Illesse az optikai meghajtó előlapján található fűleket az optikai meghajtón található résekhez, majd pattintsa a helyére.
- 4 Az optikai meghajtó szerkezetet csúsztassa az optikai meghajtó rekeszbe úgy, hogy az optikai meghajtó keret csavarlyukai a kijelző középső burkolaton lévő csavarlyukakhoz illeszkedjenek.
- 5 Helyezze vissza a csavarokat, amelyek az optikai meghajtó szerkezetet a középső burkolathoz rögzítik.
- 6 Csatlakoztassa az optikai meghajtó kábelét az optikai meghajtó szerkezetre.

Utólagos tennivalók

- 1 Helyezze vissza a [hátlapot](#).
- 2 Helyezze vissza az [állványt](#).

A merevlemez-meghajtó eltávolítása

-  **VIGYÁZAT:** A számítógép belsejében végzett munka előtt olvassa el a számítógéphez mellékelt biztonsági tudnivalókat és kövesse a következő fejezet utasításait: [Mielőtt elkezdene dolgozni a számítógép belsejében](#). Miután befejezte a munkát a számítógép belsejében, kövesse a következő fejezet utasításait: [Miután befejezte a munkát a számítógép belsejében](#). További biztonsági útmutatásokat a www.dell.com/regulatory_compliance címen elérhető Megfelelőségi honlapon találhat.
-  **FIGYELMEZTETÉS:** A merevlemez-meghajtók törékenyek. Óvatosan járjon el, amikor a merevlemez-meghajtót kezeli.
-  **FIGYELMEZTETÉS:** Az adatvesztés megelőzése érdekében ne távolítsa el a merevlemez-meghajtót, ha a számítógép bekapcsolt vagy alvó állapotban van.

Előzetes tennivalók

- 1 Távolítsa el az [állványt](#).
- 2 Távolítsa el a [hátlapot](#).

Művelet

- 1 Csatlakoztassa le a merevlemez-meghajtó kábelét a merevlemezről.
- 2 Távolítsa el a csavarokat, amelyek a merevlemez-meghajtó szerkezetet a középső burkolathoz rögzítik.

- 3** A merevlemez-meghajtó szerkezetet csúsztassa el és emelje le a középső burkolatról.

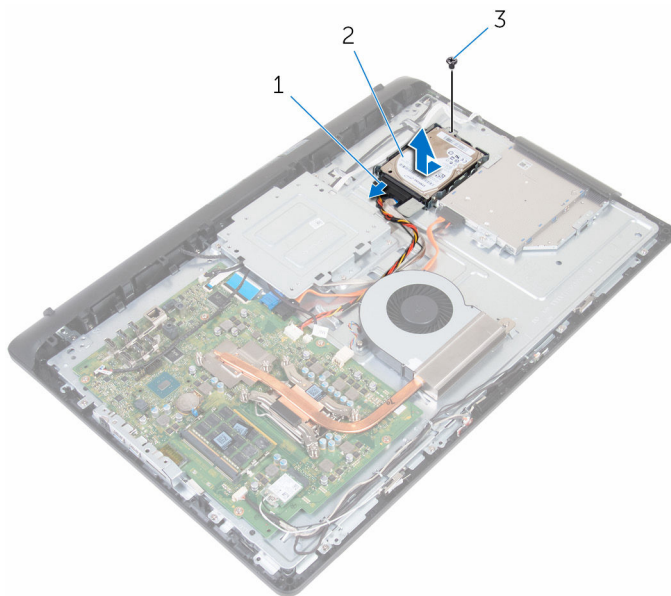

1 merevlemez-meghajtó kábele

2 merevlemez-meghajtó szerkezet

3 csavar

- 4** Távolítsa el a csavarokat, amelyek a merevlemez-meghajtó keretet a merevlemez-meghajtóra rögzítik.

A merevlemez-meghajtó visszahelyezése



VIGYÁZAT: A számítógép belsejében végzett munka előtt olvassa el a számítógéphez mellékelt biztonsági tudnivalókat és kövesse a következő fejezet utasításait: [Mielőtt elkezdene dolgozni a számítógép belsejében](#). Miután befejezte a munkát a számítógép belsejében, kövesse a következő fejezet utasításait: [Miután befejezte a munkát a számítógép belsejében](#). További biztonsági útmutatásokat a www.dell.com/regulatory_compliance címen elérhető Megfelelőségi honlapon találhat.



FIGYELMEZTETÉS: A merevlemez-meghajtók törékenyek. Óvatosan járjon el, amikor a merevlemez-meghajtót kezeli.

Művelet

- 1 Helyezze a merevlemezt a merevlemez keretbe, és illessze össze a merevlemez keretén lévő csavarhelyeket a merevlemez csavarhelyeivel.
- 2 Helyezze vissza a csavarokat, amelyek a merevlemez-keretet a merevlemezhez rögzítik.
- 3 A merevlemez-meghajtó szerkezetet csúsztassa a merevlemez-meghajtó rekeszbe úgy, hogy a merevlemez-meghajtó keret csavarlyukai a középső burkolaton lévő csavarlyukakhoz illeszkedjenek.
- 4 Helyezze vissza a csavarokat, amelyek a merevlemez-meghajtó szerkezetet a középső burkolathoz rögzítik.
- 5 Csatlakoztassa a merevlemez-meghajtó kábelét a merevlemezre.

Utólagos tennivalók

- 1 Helyezze vissza a [hátlapot](#).
- 2 Helyezze vissza az [állványt](#).

A memória modulok eltávolítása



VIGYÁZAT: A számítógép belsejében végzett munka előtt olvassa el a számítógéphez mellékelt biztonsági tudnivalókat és kövesse a következő fejezet utasításait: [Mielőtt elkezdene dolgozni a számítógép belsejében](#). Miután befejezte a munkát a számítógép belsejében, kövesse a következő fejezet utasításait: [Miután befejezte a munkát a számítógép belsejében](#). További biztonsági útmutatásokat a www.dell.com/regulatory_compliance címen elérhető Megfelelőségi honlapon találhat.

Előzetes tennivalók

- 1 Távolítsa el az [állványt](#).
- 2 Távolítsa el a [hátlapot](#).

Művelet

- 1 Ujjbeggyel óvatosan húzza szét a biztosítókapcsokat a memóriamodul foglalata mindkét végén, amíg a memóriamodul ki nem ugrik.

2 Húzza ki és vegye ki a memóriamodult a memóriamodul foglalatból.

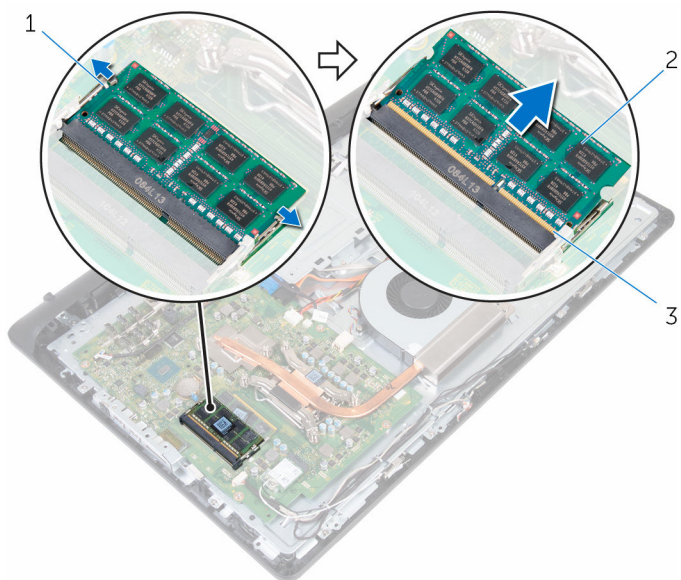

1 rögzítőkapcsok (2)

2 memóriamodul

3 memóriamodul foglalat

A memória modulok visszahelyezése



VIGYÁZAT: A számítógép belsejében végzett munka előtt olvassa el a számítógéphez mellékelt biztonsági tudnivalókat és kövesse a következő fejezet utasításait: [Mielőtt elkezdene dolgozni a számítógép belsejében](#). Miután befejezte a munkát a számítógép belsejében, kövesse a következő fejezet utasításait: [Miután befejezte a munkát a számítógép belsejében](#). További biztonsági útmutatásokat a www.dell.com/regulatory_compliance címen elérhető Megfelelőségi honlapon találhat.

Művelet

- 1 Illessze a memóriamodulon lévő bemetszést a memóriamodul foglalatában található fülhöz.

- 2 Megdöntve határozottan csúsztassa a memóriamodult a csatlakozóba, és nyomja le a memóriamodult, hogy a helyére pattanjon.

 **MEGJEGYZÉS:** Ha nem hall kattanást, távolítsa el a memóriamodult kártyát, és helyezze be újra.

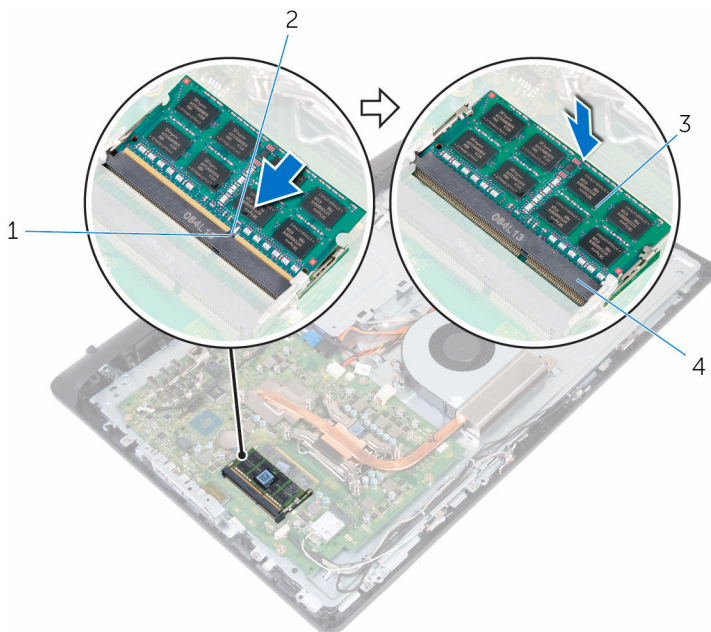

- | | | | |
|---|--------------|---|-----------------------|
| 1 | fül | 2 | bemetszés |
| 3 | memóriamodul | 4 | memóriamodul foglalat |

Utólagos tennivalók

- 1 Helyezze vissza a [hátlapot](#).
- 2 Helyezze vissza az [állványt](#).

A vezeték nélküli kártya eltávolítása



VIGYÁZAT: A számítógép belsejében végzett munka előtt olvassa el a számítógéphez mellékelt biztonsági tudnivalókat és kövesse a következő fejezet utasításait: [Mielőtt elkezdene dolgozni a számítógép belsejében](#). Miután befejezte a munkát a számítógép belsejében, kövesse a következő fejezet utasításait: [Miután befejezte a munkát a számítógép belsejében](#). További biztonsági útmutatásokat a www.dell.com/regulatory_compliance címen elérhető Megfelelőségi honlapon találhat.

Előzetes tennivalók

- 1 Távolítsa el az [állványt](#).
- 2 Távolítsa el a [hátlapot](#).

Művelet

- 1 Távolítsa el a csavart, amely a vezeték nélküli kártya foglalatát és a vezeték nélküli kártyát rögzíti az alaplaphoz.
- 2 Csúsztassa le a vezeték nélküli kártya tartókeretét a vezeték nélküli kártyáról.
- 3 Válassza le az antennakábeleket a vezeték nélküli kártyáról.

4 A vezeték nélküli kártyát csúsztassa ki a vezeték nélküli kártya nyílásból.

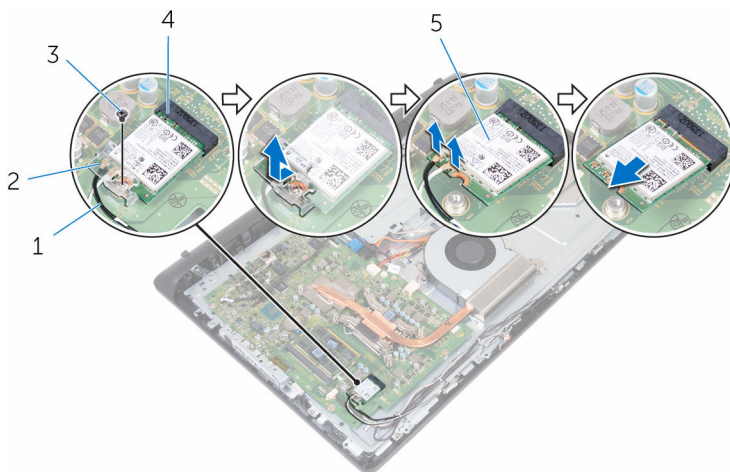

1 antennakábelek (2)

2 vezeték nélküli kártya foglalat

3 csavar

4 vezeték nélküli kártya nyílás

5 vezeték nélküli kártya

A vezeték nélküli kártya visszahelyezése



VIGYÁZAT: A számítógép belsejében végzett munka előtt olvassa el a számítógéphez mellékelt biztonsági tudnivalókat és kövesse a következő fejezet utasításait: [Mielőtt elkezdene dolgozni a számítógép belsejében](#). Miután befejezte a munkát a számítógép belsejében, kövesse a következő fejezet utasításait: [Miután befejezte a munkát a számítógép belsejében](#). További biztonsági útmutatásokat a www.dell.com/regulatory_compliance címen elérhető Megfelelőségi honlapon találhat.

Művelet

- 1 Illessze a vezeték nélküli kártyán lévő bemetszést a vezeték nélküli kártya foglalton lévő fülhöz, és a vezeték nélküli kártyát csúsztassa a vezeték nélküli kártya foglalatba.
- 2 Csatlakoztassa az antennakábeleket a vezeték nélküli kártyához.

A következő táblázat tartalmazza a számítógép által támogatott vezeték nélküli kártyák antennakábeleinek színeit:

A vezeték nélküli kártya csatlakozói	Antennakábel szín
Fő (fehér háromszög)	Fehér
Kisegítő (fekete háromszög)	Fekete

- 3 Csúsztassa a vezeték nélküli kártya tartókeretet a vezeték nélküli kártyára.
- 4 Illessze egymáshoz a vezeték nélküli kártya tartókeretének csavarhelyeit és a vezeték nélküli kártya csavarhelyeit.

- 5 Helyezze vissza a csavart, amely a vezeték nélküli kártya foglalatát és a vezeték nélküli kártyát rögzíti az alaphoz..

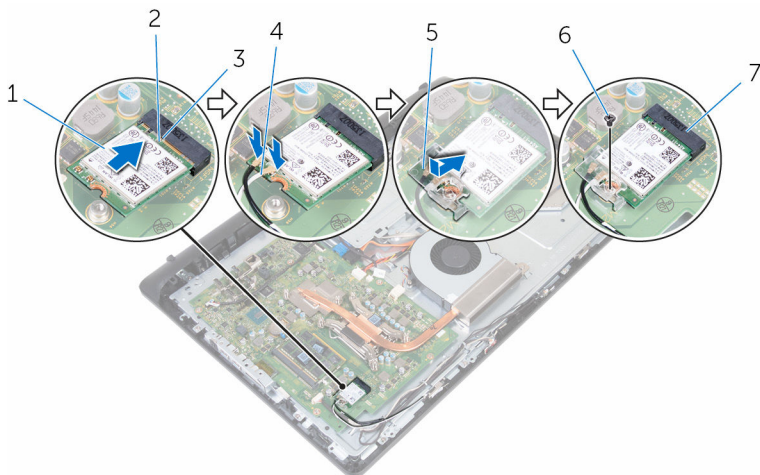



- | | | | |
|---|---------------------------------|---|----------------|
| 1 | vezeték nélküli kártya | 2 | bemetszés |
| 3 | fül | 4 | antennakábelek |
| 5 | vezeték nélküli kártya foglalat | 6 | csavar |
| 7 | vezeték nélküli kártya nyílás | | |

Utólagos tennivalók

- 1 Helyezze vissza a [hátlapot](#).
- 2 Helyezze vissza az [állványt](#).

A hűtőborda eltávolítása

-  **VIGYÁZAT:** A számítógép belsejében végzett munka előtt olvassa el a számítógéphez mellékelt biztonsági tudnivalókat és kövesse a következő fejezet utasításait: [Mielőtt elkezdene dolgozni a számítógép belsejében](#). Miután befejezte a munkát a számítógép belsejében, kövesse a következő fejezet utasításait: [Miután befejezte a munkát a számítógép belsejében](#). További biztonsági útmutatásokat a www.dell.com/regulatory_compliance címen elérhető Megfelelőségi honlapon találhat.
-  **VIGYÁZAT:** A hűtőbordák normál működés közben felforrósodhatnak. Adjon nekik elegendő időt lehűlni, mielőtt hozzájuk ér.
-  **FIGYELMEZTETÉS:** A processzor maximális hűtése érdekében ne érintse meg a hűtőborda hőátadó területeit. A kezén található olajok csökkenthetik a hővezető paszta hőleadó képességét.

Előzetes tennivalók

- 1 Távolítsa el az [állványt](#).
- 2 Távolítsa el a [hátlapot](#).

Művelet

-  **MEGJEGYZÉS:** A megrendelt konfigurációtól függően a csavarok száma és a hűtőborda szerkezet megjelenése eltérő lehet.
- 1 Egymás után (a hűtőbordán jelölt sorrendben) lazítsa meg a hűtőbordát az alaplaphoz rögzítő elveszíthetetlen csavarokat.
 - 2 Távolítsa el a hűtőbordát a középső burkolathoz rögzítő csavart.

3 Emelje le a hűtőbordát az alaplapról.

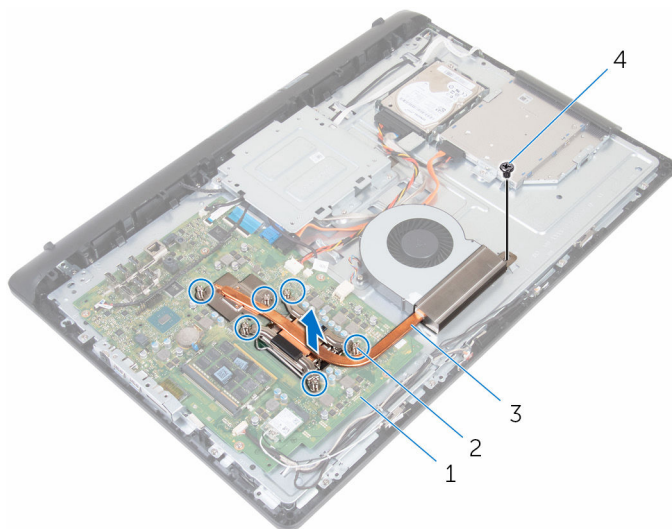

1 alaplap

3 hűtőborda

2 rögzítőcsavarok (6 db)

4 csavar

A hűtőborda visszahelyezése

 **VIGYÁZAT:** A számítógép belsejében végzett munka előtt olvassa el a számítógéphez mellékelt biztonsági tudnivalókat és kövesse a következő fejezet utasításait: [Mielőtt elkezdene dolgozni a számítógép belsejében](#). Miután befejezte a munkát a számítógép belsejében, kövesse a következő fejezet utasításait: [Miután befejezte a munkát a számítógép belsejében](#). További biztonsági útmutatásokat a www.dell.com/regulatory_compliance címen elérhető Megfelelőségi honlapon találhat.

 **FIGYELMEZTETÉS:** A hűtőborda nem megfelelő elhelyezése az alaplap és a processzor sérülését okozhatja.

 **MEGJEGYZÉS:** Az eredeti hővezető paszta újra használható, ha az eredeti processzort és hűtőbordát újra egyben szereli be. Ha a processzort vagy a hűtőbordát kicseréli, használja a készletben levő hővezető lapot a hővezetés biztosításához.

Művelet

- 1 Illessze az elveszítetlen csavarokat a hűtőbordán az alaplapon levő lyukakhoz.
- 2 Egymás után (a hűtőbordán jelölt sorrendben) húzza meg az elveszítetlen csavarokat, amelyek a hűtőbordát az alaplaphoz rögzítik.
- 3 Helyezze vissza a hűtőbordát a középső burkolathoz rögzítő csavart.

Utólagos tennivalók

- 1 Helyezze vissza a [hátlapot](#).
- 2 Helyezze vissza az [állványt](#).

A ventilátor eltávolítása



VIGYÁZAT: A számítógép belsejében végzett munka előtt olvassa el a számítógéphez mellékelt biztonsági tudnivalókat és kövesse a következő fejezet utasításait: [Mielőtt elkezdene dolgozni a számítógép belsejében](#). Miután befejezte a munkát a számítógép belsejében, kövesse a következő fejezet utasításait: [Miután befejezte a munkát a számítógép belsejében](#). További biztonsági útmutatásokat a www.dell.com/regulatory_compliance címen elérhető Megfelelőségi honlapon találhat.

Előzetes tennivalók

- 1 Távolítsa el az [állványt](#).
- 2 Távolítsa el a [hátlapot](#).

Művelet

- 1 Csatlakoztassa le a ventilátor kábelét az alaplapról.
- 2 Távolítsa el a csavarokat, amelyek a ventilátort a középső burkolatra rögzítik.

3 Emelje le a ventilátort a középső burkolatról.

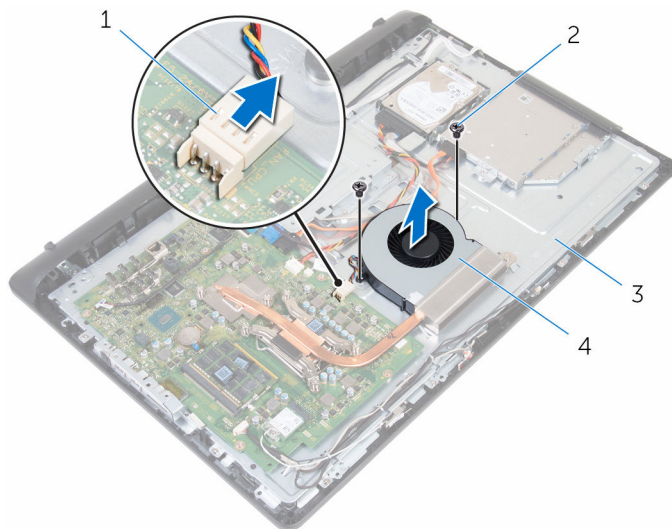

1 ventilátorkábel

2 csavarok (2)

3 középső burkolat

4 ventilátor

A ventilátor visszahelyezése



VIGYÁZAT: A számítógép belsejében végzett munka előtt olvassa el a számítógéphez mellékelt biztonsági tudnivalókat és kövesse a következő fejezet utasításait: [Mielőtt elkezdené dolgozni a számítógép belsejében](#). Miután befejezte a munkát a számítógép belsejében, kövesse a következő fejezet utasításait: [Miután befejezte a munkát a számítógép belsejében](#). További biztonsági útmutatásokat a www.dell.com/regulatory_compliance címen elérhető Megfelelőségi honlapon találhat.

Művelet

- 1 Illessze a ventilátoron lévő csavarhelyeket a középső burkolaton található csavarhelyhez.
- 2 Helyezze vissza a csavarokat, amelyek a ventilátort a középső burkolatra rögzítik.
- 3 Csatlakoztassa a ventilátor kábelét az alaplaphra.

Utólagos tennivalók

- 1 Helyezze vissza a [hátlapot](#).
- 2 Helyezze vissza az [állványt](#).

A gombelem eltávolítása

 **VIGYÁZAT:** A számítógép belsejében végzett munka előtt olvassa el a számítógéphez mellékelt biztonsági tudnivalókat és kövesse a következő fejezet utasításait: [Mielőtt elkezdene dolgozni a számítógép belsejében](#). Miután befejezte a munkát a számítógép belsejében, kövesse a következő fejezet utasításait: [Miután befejezte a munkát a számítógép belsejében](#). További biztonsági útmutatásokat a www.dell.com/regulatory_compliance címen elérhető Megfelelőségi honlapon találhat.

 **FIGYELMEZTETÉS:** A gombelemek eltávolítása a BIOS-t alapértelmezett beállításra állítja vissza. Javasoljuk, hogy jegyezze fel a BIOS beállításait a gombelem eltávolítása előtt.

Előzetes tennivalók

- 1 Távolítsa el az [állványt](#).
- 2 Távolítsa el a [hátlapot](#).

Művelet

A rögzítőkapcsot nyomja el a gombelemtől amíg a gombelem ki nem ugrik.

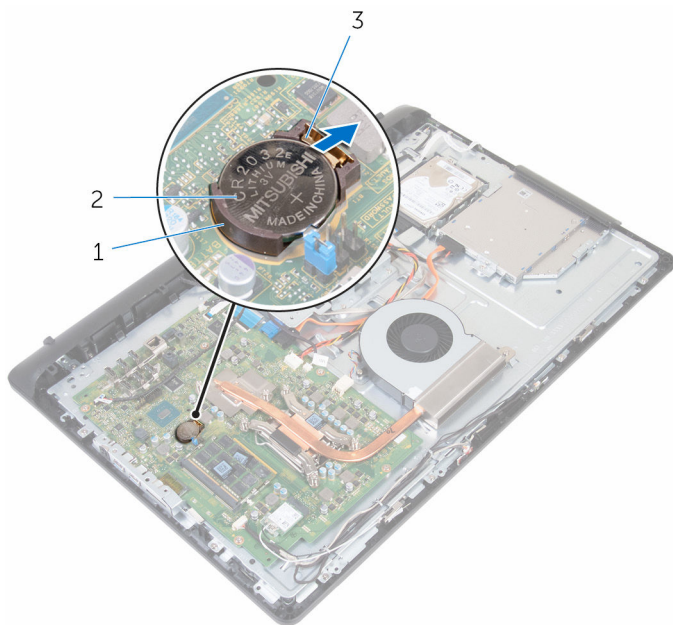

1 gombelem foglalat

2 gombelem

3 rögzítőkapocs

A gombelem visszahelyezése.



VIGYÁZAT: A számítógép belsejében végzett munka előtt olvassa el a számítógéphez mellékelt biztonsági tudnivalókat és kövesse a következő fejezet utasításait: [Mielőtt elkezdené dolgozni a számítógép belsejében](#). Miután befejezte a munkát a számítógép belsejében, kövesse a következő fejezet utasításait: [Miután befejezte a munkát a számítógép belsejében](#). További biztonsági útmutatásokat a www.dell.com/regulatory_compliance címen elérhető Megfelelőségi honlapon találhat.

Művelet

A gombelemet pozitív oldalával fölfelé pattintsa be a foglalatába és nyomja le a helyére.

Utólagos tennivalók

- 1 Helyezze vissza a [hátlapot](#).
- 2 Helyezze vissza az [állványt](#).

A processzor eltávolítása



VIGYÁZAT: A számítógép belsejében végzett munka előtt olvassa el a számítógéphez mellékelt biztonsági tudnivalókat és kövesse a következő fejezet utasításait: [Mielőtt elkezdene dolgozni a számítógép belsejében](#). Miután befejezte a munkát a számítógép belsejében, kövesse a következő fejezet utasításait: [Miután befejezte a munkát a számítógép belsejében](#). További biztonsági útmutatásokat a www.dell.com/regulatory_compliance címen elérhető Megfelelőségi honlapon találhat.

Előzetes tennivalók

- 1 Távolítsa el az [állványt](#).
- 2 Távolítsa el a [hátlapot](#).
- 3 Távolítsa el a [hűtőbordát](#).

Művelet



MEGJEGYZÉS: A processzor sérüléseinek elkerülése érdekében, a processzort a széleinél fogja meg.

- 1 Nyomja le a kioldókart, majd húzza kifelé, hogy kiszabaduljon a rögzítőfül alól.
- 2 A processzor burkolatának kinyitásához húzza ki teljesen a kioldókart.

3 A processzort óvatosan emelje ki a processzor foglalatból.

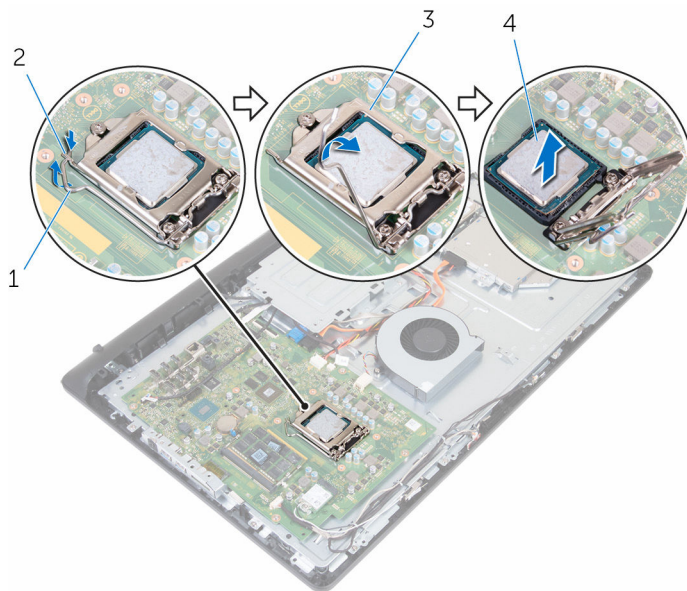



1 kioldókar

2 fül



3 a processzor burkolata

4 processzor

A processzor visszahelyezése.

-  **VIGYÁZAT:** A számítógép belsejében végzett munka előtt olvassa el a számítógéphez mellékelt biztonsági tudnivalókat és kövesse a következő fejezet utasításait: [Mielőtt elkezdene dolgozni a számítógép belsejében](#). Miután befejezte a munkát a számítógép belsejében, kövesse a következő fejezet utasításait: [Miután befejezte a munkát a számítógép belsejében](#). További biztonsági útmutatásokat a www.dell.com/regulatory_compliance címen elérhető Megfelelőségi honlapon találhat.
-  **FIGYELMEZTETÉS:** Ha akár a processzort, akár a hűtőbordát lecseréli, a hővezetés biztosításához használja a készletben található hővezető pasztát.

Művelet

-  **MEGJEGYZÉS:** Az eredeti hővezető paszta újra használható, ha az eredeti alaplapot és hűtőbordát újra egyben szereli be. Ha az alaplapot vagy a hűtőbordát kicseréli, használja a készletben levő hővezető lapot a hővezetés biztosításához.
-  **FIGYELMEZTETÉS:** A processzor maradandó károsodásának elkerülése érdekében a processzort pontosan kell a foglalatba helyezni.
- 1 A processzor burkolatot nyissa ki teljesen.
 - 2 A processzor azon sarkát, ahol az 1-es tű található, illessze a processzorraljzat 1-es tűs sarkához, majd helyezze a processzort a processzorraljzatba.
 - 3 Illessze a processzoron lévő bevágásokat a processzor foglalatban lévő fülekre.
 - 4 Amikor a processzor megfelelően illeszkedik a foglalatába, zárja be a processzor burkolatot úgy, hogy a kioldókar teljesen kihúzva legyen.
-  **FIGYELMEZTETÉS:** Ellenőrizze, hogy a processzor fedővájata az illesztési jel alá kerüljön.

- 5 Fordítsa le a kioldókart, és helyezze a processzor burkolatának fülei alá.

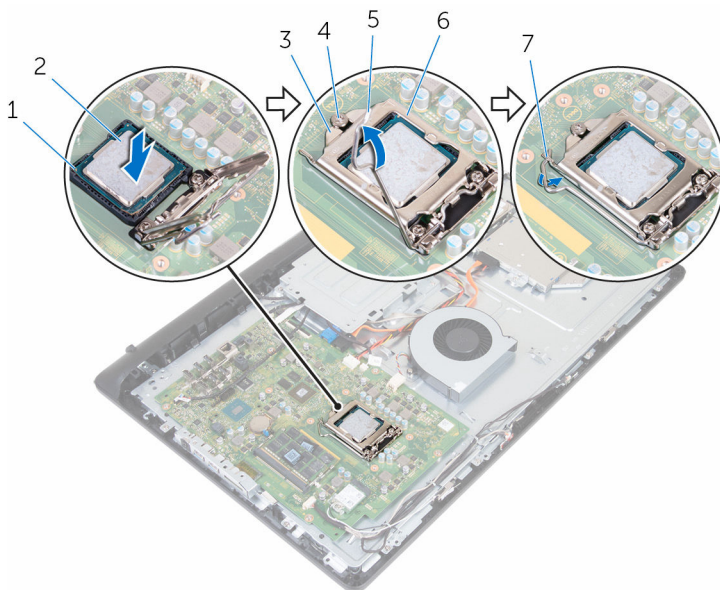

- | | | | |
|---|------------------------------|---|------------------------|
| 1 | 1-es érintkezősarok | 2 | processzor |
| 3 | a processzor burkolat vájata | 4 | illesztési jel |
| 5 | kioldókar | 6 | a processzor burkolata |
| 7 | fül | | |

Utólagos tennivalók

- 1 Helyezze vissza a [hűtőbordát](#).
- 2 Helyezze vissza a [hátlapot](#).
- 3 Helyezze vissza az [árványt](#).

A mikrofon eltávolítása



VIGYÁZAT: A számítógép belsejében végzett munka előtt olvassa el a számítógéphez mellékelt biztonsági tudnivalókat és kövesse a következő fejezet utasításait: [Mielőtt elkezdene dolgozni a számítógép belsejében](#). Miután befejezte a munkát a számítógép belsejében, kövesse a következő fejezet utasításait: [Miután befejezte a munkát a számítógép belsejében](#). További biztonsági útmutatásokat a www.dell.com/regulatory_compliance címen elérhető Megfelelőségi honlapon találhat.

Előzetes tennivalók

- 1 Távolítsa el az [állványt](#).
- 2 Távolítsa el a [hátlapot](#).

Művelet



MEGJEGYZÉS: A bal és a jobb oldali mikrofon nem cserélhető fel. Jegyezze fel a helyüket, és megfelelően helyezze vissza.

- 1 A mikrofont nyomja meg befelé, majd csúsztassa ki a kijelző előlapon lévő foglalatból.

2 Csatlakoztassa le a mikrofonkábel a mikrofon panelről.

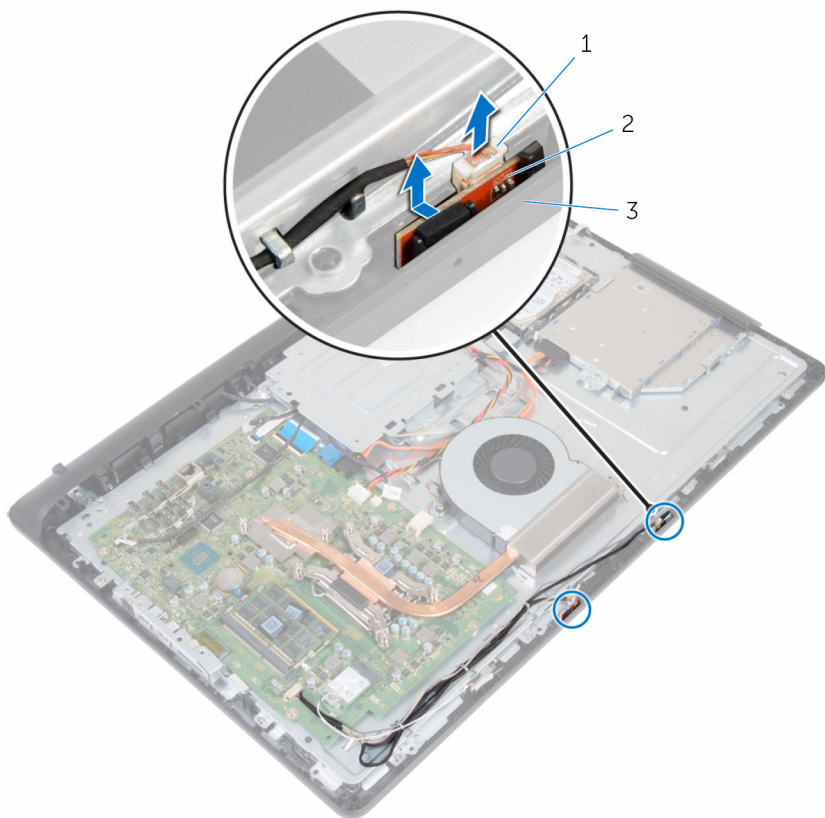

1 mikrofonkábel
3 kijelzőelőlap

2 mikrofonok (2 db)

A mikrofon visszahelyezése



VIGYÁZAT: A számítógép belsejében végzett munka előtt olvassa el a számítógéphez mellékelt biztonsági tudnivalókat és kövesse a következő fejezet utasításait: [Mielőtt elkezdené dolgozni a számítógép belsejében](#). Miután befejezte a munkát a számítógép belsejében, kövesse a következő fejezet utasításait: [Miután befejezte a munkát a számítógép belsejében](#). További biztonsági útmutatásokat a www.dell.com/regulatory_compliance címen elérhető Megfelelőségi honlapon találhat.

Művelet



MEGJEGYZÉS: A bal és a jobb oldali mikrofon nem cserélhető fel. Jegyezze fel a helyüket, és megfelelően helyezze vissza.

- 1 Csatlakoztassa a mikrofon kábelét a mikrofon panelre.
- 2 A mikrofon panelt csúsztassa vissza a kijelzőelőlapon lévő foglatába.
- 3 Vezesse át a mikrofon kábelt a középső burkolaton lévő kábelvezetőkön.

Utólagos tennivalók

- 1 Helyezze vissza a [hátlapot](#).
- 2 Helyezze vissza az [állványt](#).

A kamera eltávolítása



VIGYÁZAT: A számítógép belsejében végzett munka előtt olvassa el a számítógéphez mellékelt biztonsági tudnivalókat és kövesse a következő fejezet utasításait: [Mielőtt elkezdené dolgozni a számítógép belsejében](#). Miután befejezte a munkát a számítógép belsejében, kövesse a következő fejezet utasításait: [Miután befejezte a munkát a számítógép belsejében](#). További biztonsági útmutatásokat a www.dell.com/regulatory_compliance címen elérhető Megfelelőségi honlapon találhat.

Előzetes tennivalók

- 1 Távolítsa el az [állványt](#).
- 2 Távolítsa el a [hátlapot](#).

Művelet

- 1 Jegyezze fel az antenna, a mikrofon és a kamera kábeleinek elvezetését, és a kábeleket távolítsa el a kijelzőelőlapon és a középső burkolaton lévő kábelvezetőkből.
- 2 Az ujjhegyeivel nyomja le a rögzítőkapcsot és emelje ki a kamera szerkezetet.
- 3 Válassza le a kamerakábelt a kameráról.
- 4 A kamera szerkezetet oldja le a kijelzőelőlapon lévő fűlekből.

5 A kamerát szerelje le a kamerakeretről.

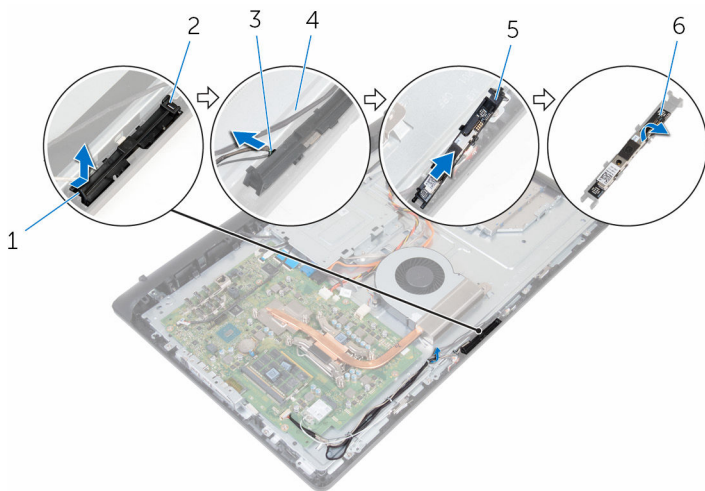

1 rögzítőkapocs

3 kamerakábel

5 kamerakeret

2 fül

4 kijelzőelőlap

6 kamera

A kamera visszahelyezése



VIGYÁZAT: A számítógép belsejében végzett munka előtt olvassa el a számítógéphez mellékelt biztonsági tudnivalókat és kövesse a következő fejezet utasításait: [Mielőtt elkezdene dolgozni a számítógép belsejében](#). Miután befejezte a munkát a számítógép belsejében, kövesse a következő fejezet utasításait: [Miután befejezte a munkát a számítógép belsejében](#). További biztonsági útmutatásokat a www.dell.com/regulatory_compliance címen elérhető Megfelelőségi honlapon találhat.

Művelet

- 1 A kamerát ragassza fel a kamera keretre.
- 2 Csatlakoztassa a kamera kábelét a kamerához.
- 3 A kamera szerkezetet illessze a kijelzőelőlapon lévő fülekre.
- 4 A kamera szerkezetet nyomja a kijelzőelőlapon lévő nyílásba, amíg a rögzítőkapcsok a helyükre nem pattannak.
- 5 Vezesse el az antenna, a mikrofon és a kamera kábelét a középső burkolaton és a kijelzőelőlapon lévő kábelvezetőkben.

Utólagos tennivalók

- 1 Helyezze vissza a [hátlapot](#).
- 2 Helyezze vissza az [állványt](#).

Az alaplap eltávolítása



VIGYÁZAT: A számítógép belsejében végzett munka előtt olvassa el a számítógéphez mellékelt biztonsági tudnivalókat és kövesse a következő fejezet utasításait: [Mielőtt elkezdene dolgozni a számítógép belsejében](#). Miután befejezte a munkát a számítógép belsejében, kövesse a következő fejezet utasításait: [Miután befejezte a munkát a számítógép belsejében](#). További biztonsági útmutatásokat a www.dell.com/regulatory_compliance címen elérhető Megfelelőségi honlapon találhat.



MEGJEGYZÉS: Az Ön szervizcímkéje az alaplapon van. Meg kell adnia a szervizcímjét a rendszer beállításakor miután kicserélte az alaplapot.



MEGJEGYZÉS: Az alaplap cseréje minden, a BIOS setup programján keresztül végzett módosítást törölni fog. A csere után ezeket a módosításokat újra el kell végeznie.



MEGJEGYZÉS: A kábelek alaplapról történő eltávolítása előtt jegyezze fel a csatlakozók helyét, hogy az alaplap visszaszerelésekor azokat megfelelően vissza tudja csatlakoztatni.

Előzetes tennivalók

- 1 Távolítsa el az [állványt](#).
- 2 Távolítsa el a [hátlapot](#).
- 3 Távolítsa el a [vezeték nélküli kártyát](#).
- 4 Távolítsa el a [memóriamodulokat](#).
- 5 Távolítsa el a [hűtőbordát](#).
- 6 Távolítsa el a [processzort](#).
- 7 Távolítsa el az [VESA rögzítőkeretet](#).

Művelet

- 1 Csatlakoztassa le a hangszóró, a kamera és a mikrofon, valamint a ventilátor kábeleit az alaplapról.

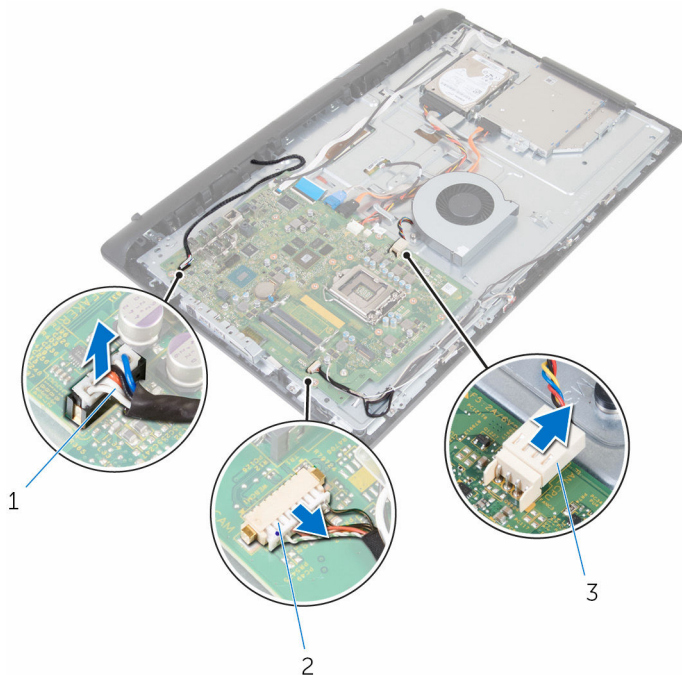

1 hangszóró-kábel

2 kamera és mikrofon kábel

3 ventilátorkábel

- 2 Csatlakoztassa le a kijelző háttérvilágítás, az optikai meghajtó és a merevlemez-meghajtó adat-, a merevlemez-meghajtó és optikai meghajtó táp-, valamint az érintőképernyő panel kábeleket az alaplapról.

- 3** Nyissa ki a reteszeket, és csatlakoztassa le a vezérlőgomb panel kábelét és kijelző kábelét az alaplapról.

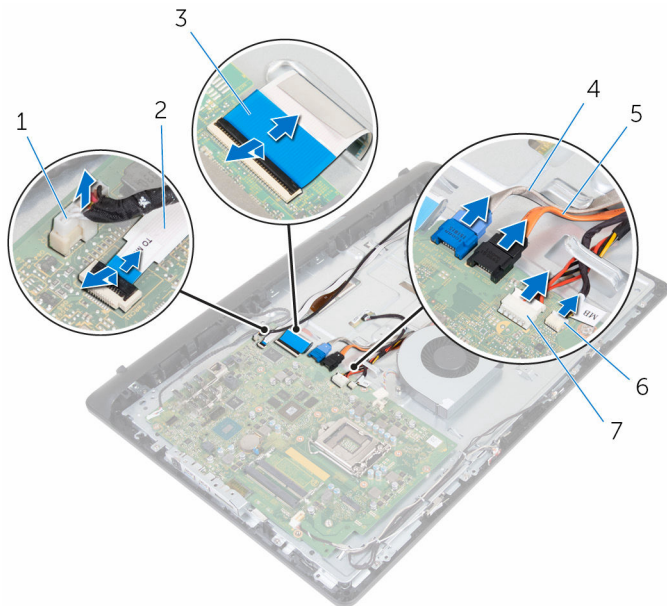

- | | | | |
|---|------------------------------------|---|--|
| 1 | kijelző háttérvilágításának kábele | 2 | vezérlőgomb panel kábele |
| 3 | kijelzőkábel | 4 | merevlemez-meghajtó adatkábel |
| 5 | optikai meghajtó adatkábel | 6 | merevlemez-meghajtó és optikai meghajtó tápkábel |
| 7 | érintőképernyőpanel-kábel | | |
- 4** Távolítsa el a csavarokat, amelyek az alaplapot a középső burkolathoz rögzítik.
- 5** A belső peremnél kezdve óvatosan emelje fel az alaplapot, majd oldja ki a portokat a középső burkolaton lévő nyílásokból.

6 Emelje ki az alaplapot a középső burkolatból.

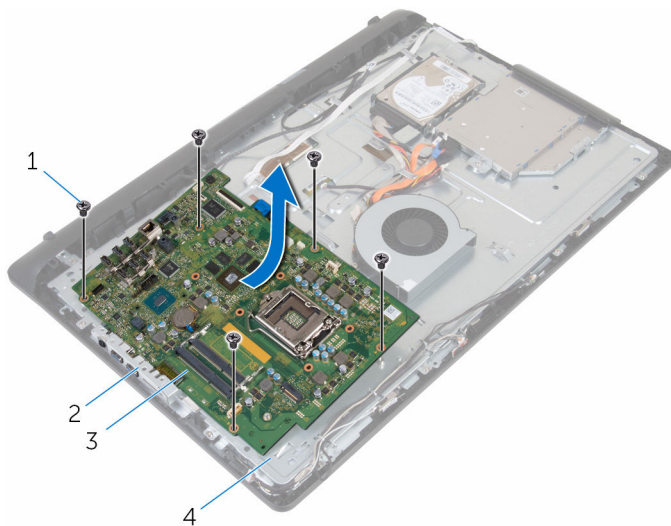

1 csavarok (5 db)

2 nyílások

3 alaplap

4 középső burkolat

Az alaplap visszahelyezése

 **VIGYÁZAT:** A számítógép belsejében végzett munka előtt olvassa el a számítógéphez mellékelt biztonsági tudnivalókat és kövesse a következő fejezet utasításait: [Mielőtt elkezdene dolgozni a számítógép belsejében](#). Miután befejezte a munkát a számítógép belsejében, kövesse a következő fejezet utasításait: [Miután befejezte a munkát a számítógép belsejében](#). További biztonsági útmutatásokat a www.dell.com/regulatory_compliance címen elérhető Megfelelőségi honlapon találhat.

 **MEGJEGYZÉS:** Az Ön szervicímkéje az alaplapon van. Meg kell adnia a szervicímjét a rendszer beállításakor miután kicserélte az alaplapot.

 **MEGJEGYZÉS:** Az alaplap cseréje minden, a BIOS setup programján keresztül végzett módosítást törölni fog. A csere után ezeket a módosításokat újra el kell végeznie.

Művelet

 **FIGYELMEZTETÉS:** Gondoskodjon arról, hogy az alaplap alatt ne legyen kábel.

- 1 Csúsztassa az alaplapon lévő portokat a középső burkolat nyílásaiba, és helyezze az alaplapot a középső burkolatra.
- 2 Illessze az alaplapon lévő csavarhelyet a középső burkolaton található csavarhelyhez.
- 3 Helyezze vissza a csavarokat, amelyek az alaplapot a középső burkolathoz rögzítik.
- 4 Csatlakoztassa a kijelző háttérvilágítást az alaplapra.
- 5 Csúsztassa a vezérlógomb panel és a kijelző kábelét az alaplapon lévő csatlakozókba, és zárja a reteszeket a kábelek rögzítéséhez.
- 6 Csatlakoztassa a hangszóró, az érintőpanel, a merevlemez-meghajtó, az optikai meghajtó, a merevlemez-meghajtó és optikai meghajtó táp-, a ventilátor, a mikrofon és a kamera kábelét az alaplapi csatlakozókra.

Utólagos tennivalók

- 1 Helyezze vissza a [memóriamodulokat](#).
- 2 Helyezze vissza a [vezeték nélküli kártyát](#).

- 3 Helyezze vissza a [hűtőbordát](#).
- 4 Helyezze vissza a [processzort](#).
- 5 Helyezze vissza a [VESA rögzítőkeretet](#).
- 6 Helyezze vissza a [hátlapot](#).
- 7 Helyezze vissza az [állványt](#).

A VESA rögzítőkeretet eltávolítása



VIGYÁZAT: A számítógép belsejében végzett munka előtt olvassa el a számítógéphez mellékelt biztonsági tudnivalókat és kövesse a következő fejezet utasításait: [Mielőtt elkezdene dolgozni a számítógép belsejében](#). Miután befejezte a munkát a számítógép belsejében, kövesse a következő fejezet utasításait: [Miután befejezte a munkát a számítógép belsejében](#). További biztonsági útmutatásokat a www.dell.com/regulatory_compliance címen elérhető Megfelelőségi honlapon találhat.

Előzetes tennivalók

- 1 Távolítsa el az [állványt](#).
- 2 Távolítsa el a [hátlapot](#).

Művelet

- 1 Jegyezze fel a hangszóró kábel elvezetését a VESA rögzítőkeret alatt, és távolítsa el a kábelvezetőkől.
- 2 Távolítsa el a csavarokat, amelyek a VESA rögzítőkeretet a középső burkolathoz rögzítik.

3 Emelje le a VESA rögzítőkeretet a középső burkolatról.

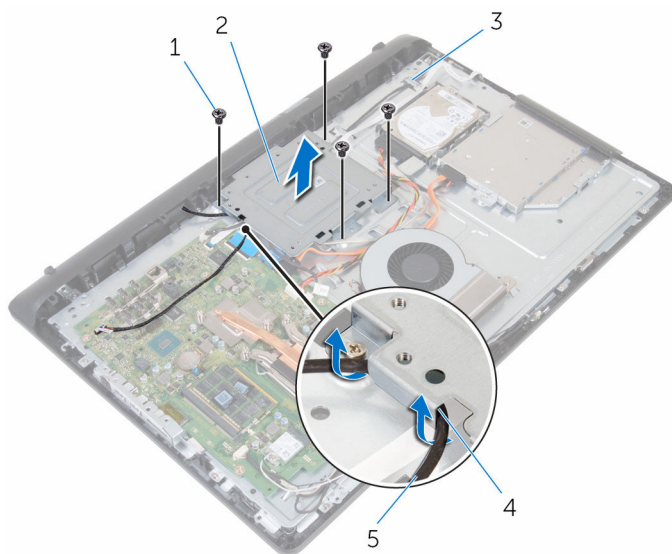

1 csavarok (4)

2 VESA rögzítőkeret

3 középső burkolat

4 kábelvezetők

5 hangszóró-kábel

A VESA rögzítőkeretet visszahelyezése



VIGYÁZAT: A számítógép belsejében végzett munka előtt olvassa el a számítógéphez mellékelt biztonsági tudnivalókat és kövesse a következő fejezet utasításait: [Mielőtt elkezdene dolgozni a számítógép belsejében](#). Miután befejezte a munkát a számítógép belsejében, kövesse a következő fejezet utasításait: [Miután befejezte a munkát a számítógép belsejében](#). További biztonsági útmutatásokat a www.dell.com/regulatory_compliance címen elérhető Megfelelőségi honlapon találhat.

Művelet

- 1 Illessze a VESA rögzítőkereten lévő csavarhelyet a középső burkolaton található csavarhelyhez.
- 2 Helyezze vissza a csavarokat, amelyek a VESA rögzítőkeretet a középső burkolathoz rögzítik.
- 3 A hangszóró kábelt vezesse el a VESA rögzítőkereten lévő kábelvezetőkben.

Utólagos tennivalók

- 1 Helyezze vissza a [hátlapot](#).
- 2 Helyezze vissza az [állványt](#).

A hangszóróburkolat eltávolítása



VIGYÁZAT: A számítógép belsejében végzett munka előtt olvassa el a számítógéphez mellékelt biztonsági tudnivalókat és kövesse a következő fejezet utasításait: [Mielőtt elkezdene dolgozni a számítógép belsejében](#). Miután befejezte a munkát a számítógép belsejében, kövesse a következő fejezet utasításait: [Miután befejezte a munkát a számítógép belsejében](#). További biztonsági útmutatásokat a www.dell.com/regulatory_compliance címen elérhető Megfelelőségi honlapon találhat.

Előzetes tennivalók

- 1 Távolítsa el az [állványt](#).
- 2 Távolítsa el a [hátlapot](#).

Művelet

- 1 Távolítsa el a csavarokat, amelyek a hangszóró burkolatot a középső burkolathoz rögzítik.
- 2 Az ujjhegyeivel a hangszóró burkolatot fejtse le a középső burkolatról.

3 A hangszóró burkolatot emelje le a kijelző szerkezetről.

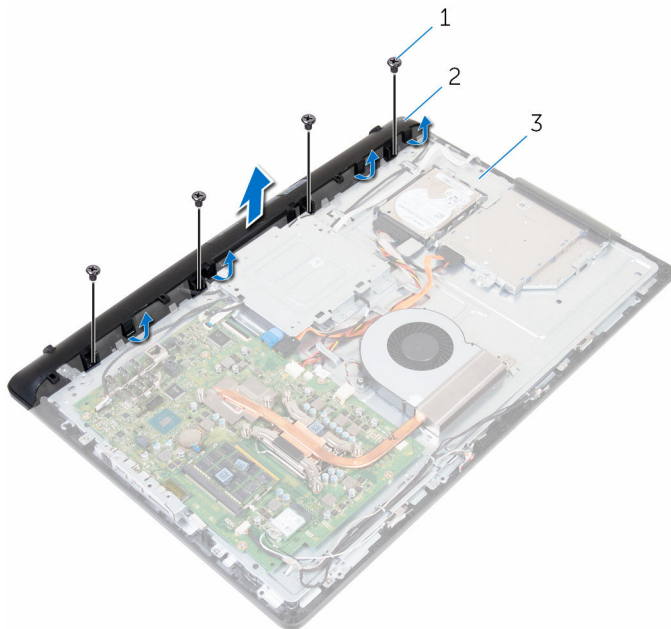

1 csavarok (4)

2 hangszóróburkolat

3 középső burkolat

A hangszóróburkolat visszahelyezése



VIGYÁZAT: A számítógép belsejében végzett munka előtt olvassa el a számítógéphez mellékelt biztonsági tudnivalókat és kövesse a következő fejezet utasításait: [Mielőtt elkezdene dolgozni a számítógép belsejében](#). Miután befejezte a munkát a számítógép belsejében, kövesse a következő fejezet utasításait: [Miután befejezte a munkát a számítógép belsejében](#). További biztonsági útmutatásokat a www.dell.com/regulatory_compliance címen elérhető Megfelelőségi honlapon találhat.

Művelet

- 1 Illessze a hangszóró burkolaton lévő csavarhelyeket a középső burkolaton található csavarhelyekhez, majd a hangszóró burkolatot pattintsa a helyére.
- 2 Helyezze vissza a csavarokat, amelyek a hangszóró burkolatot a középső burkolathoz rögzítik.

Utólagos tennivalók

- 1 Helyezze vissza a [hátlapot](#).
- 2 Helyezze vissza az [állványt](#).

A hangszórók eltávolítása



VIGYÁZAT: A számítógép belsejében végzett munka előtt olvassa el a számítógéphez mellékelt biztonsági tudnivalókat és kövesse a következő fejezet utasításait: [Mielőtt elkezdene dolgozni a számítógép belsejében](#). Miután befejezte a munkát a számítógép belsejében, kövesse a következő fejezet utasításait: [Miután befejezte a munkát a számítógép belsejében](#). További biztonsági útmutatásokat a www.dell.com/regulatory_compliance címen elérhető Megfelelőségi honlapon találhat.

Előzetes tennivalók

- 1 Távolítsa el az [állványt](#).
- 2 Távolítsa el a [hátlapot](#).
- 3 Távolítsa el a [hangszóróburkolatot](#).

Művelet

- 1 Csatlakoztassa le a hangszóró kábelét az alaplapról.
- 2 A hangszóró kábelt távolítsa el a VESA rögzítőkereten lévő kábelvezetőkből.
- 3 Jegyezze fel a hangszóró kábel elvezetését a kijelzőelőlapon, és a kábelt távolítsa el a kábelvezetőkből.

4 Emelje ki a hangszórókat a hangszórókábellel együtt a kijelzőelőlaponból.

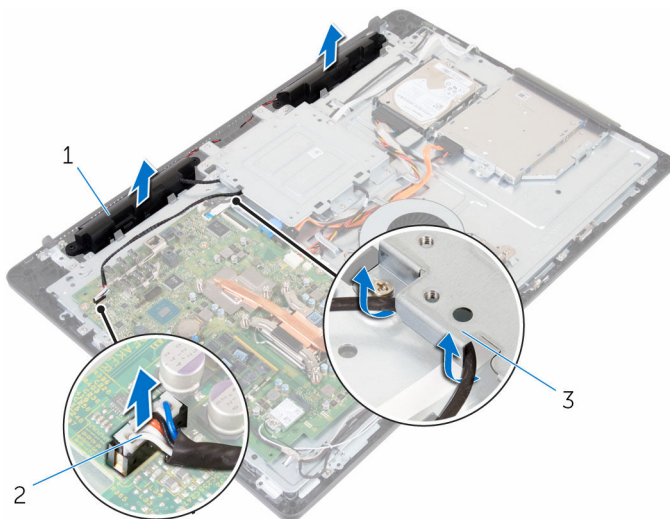

1 hangszórók (2 db)

2 hangszóró-kábel

3 VESA rögzítőkeret

A hangszórók visszahelyezése



VIGYÁZAT: A számítógép belsejében végzett munka előtt olvassa el a számítógéphez mellékelt biztonsági tudnivalókat és kövesse a következő fejezet utasításait: [Mielőtt elkezdene dolgozni a számítógép belsejében](#). Miután befejezte a munkát a számítógép belsejében, kövesse a következő fejezet utasításait: [Miután befejezte a munkát a számítógép belsejében](#). További biztonsági útmutatásokat a www.dell.com/regulatory_compliance címen elérhető Megfelelőségi honlapon találhat.

Művelet

- 1 Az illesztési jelek segítségével a hangszórókat helyezze a kijelző szerkezetbe.
- 2 A hangszóró kábelt vezesse el a kijelzőelőlapon lévő kábelvezetőkben.
- 3 A hangszóró kábelt vezesse el a VESA rögzítőkeretben.
- 4 Csatlakoztassa a hangszóró kábelét az alaplapra.

Utólagos tennivalók

- 1 Helyezze vissza a [hangszóró burkolatot](#).
- 2 Helyezze vissza a [hátlapot](#).
- 3 Helyezze vissza az [állványt](#).

A vezérlőgomb panel eltávolítása



VIGYÁZAT: A számítógép belsejében végzett munka előtt olvassa el a számítógéphez mellékelt biztonsági tudnivalókat és kövesse a következő fejezet utasításait: [Mielőtt elkezdene dolgozni a számítógép belsejében](#). Miután befejezte a munkát a számítógép belsejében, kövesse a következő fejezet utasításait: [Miután befejezte a munkát a számítógép belsejében](#). További biztonsági útmutatásokat a www.dell.com/regulatory_compliance címen elérhető Megfelelőségi honlapon találhat.

Előzetes tennivalók

- 1 Távolítsa el az [állványt](#).
- 2 Távolítsa el a [hátlapot](#).

Művelet

- 1 A rögzítőkapcsot távolítsa el a vezérlőgomb panelről, és a panelt emelje ki a kijelzőelőlapon lévő foglalatból.

- 2 Nyissa ki a reteszt, és csatlakoztassa le a vezérlőgomb panel kábelét a vezérlőgomb panelről.

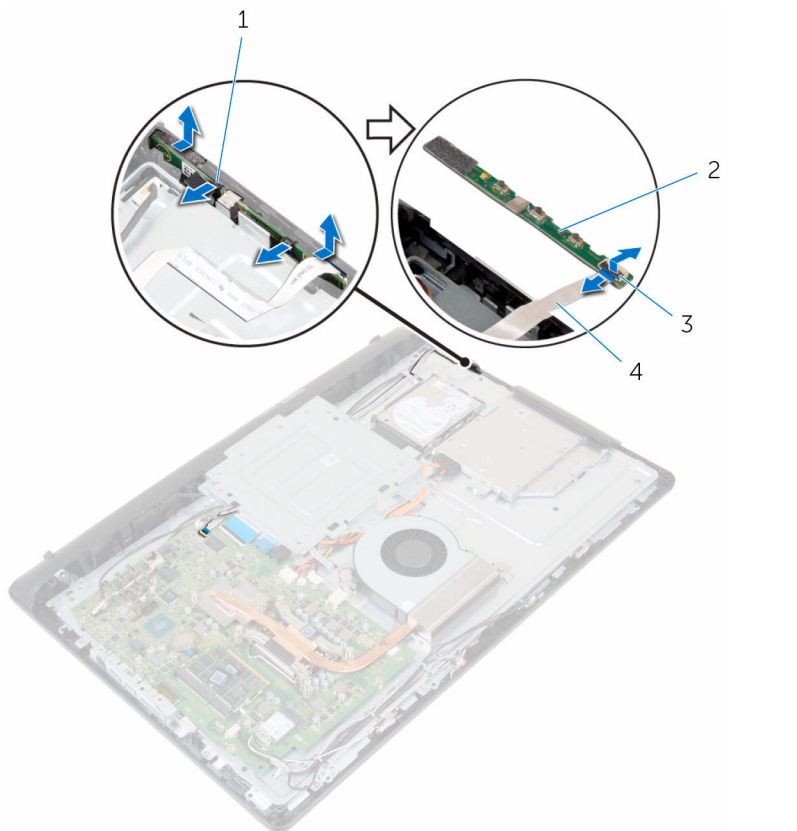

1 rögzítőkapcsok (2)

3 retesz

2 vezérlőgomb panel

4 vezérlőgomb panel kábele

A vezérlőgomb panel eltávolítása.



VIGYÁZAT: A számítógép belsejében végzett munka előtt olvassa el a számítógéphez mellékelt biztonsági tudnivalókat és kövesse a következő fejezet utasításait: [Mielőtt elkezdene dolgozni a számítógép belsejében](#). Miután befejezte a munkát a számítógép belsejében, kövesse a következő fejezet utasításait: [Miután befejezte a munkát a számítógép belsejében](#). További biztonsági útmutatásokat a www.dell.com/regulatory_compliance címen elérhető Megfelelőségi honlapon találhat.

Művelet

- 1 Illessze a vezérlőgomb panel gombjait a kijelzőelőlapon található gombokhoz.
- 2 Csúsztassa a vezérlőgomb panel kábelét a vezérlőgomb panelen lévő csatlakozókba, és zárja a reteszt a kábel rögzítéséhez.
- 3 A vezérlőgomb panelt csúsztassa a kijelzőelőlapon lévő nyílásba, amíg a rögzítőkapcsok a helyükre nem pattannak.
- 4 A vezérlőgomb panel kábelét vezesse el a kábelvezetőkben, és a vezérlőgomb panelt ragassza fel a középső burkolatra.

Utólagos tennivalók

- 1 Helyezze vissza a [hátlapot](#).
- 2 Helyezze vissza az [állványt](#).

A középső burkolat eltávolítása



VIGYÁZAT: A számítógép belsejében végzett munka előtt olvassa el a számítógéphez mellékelt biztonsági tudnivalókat és kövesse a következő fejezet utasításait: [Mielőtt elkezdene dolgozni a számítógép belsejében](#). Miután befejezte a munkát a számítógép belsejében, kövesse a következő fejezet utasításait: [Miután befejezte a munkát a számítógép belsejében](#). További biztonsági útmutatásokat a www.dell.com/regulatory_compliance címen elérhető Megfelelőségi honlapon találhat.

Előzetes tennivalók

- 1 Távolítsa el az [állványt](#).
- 2 Távolítsa el a [hátlapot](#).
- 3 Távolítsa el az [optikai meghajtót](#).
- 4 Távolítsa el a [merevlemez-meghajtót](#).
- 5 Távolítsa el a [vezeték nélküli kártyát](#).
- 6 Távolítsa el a [hűtőbordát](#).
- 7 Távolítsa el a [ventilátort](#).
- 8 Távolítsa el az [alaplapot](#).
- 9 Távolítsa el az [VESA rögzítőkeretet](#).
- 10 Távolítsa el a [hangszóróburkolatot](#).

Művelet

- 1 Jegyezze fel az antenna, a kamera és a mikrofon, az érintőpanel, az optikai meghajtó és a merevlemez-meghajtó kábelének elvezetését, és távolítsa el azokat a középső burkolaton lévő kábelvezetőkől.
- 2 Csatlakoztassa le az érintőképernyő panel és a kijelző háttérvilágításának kábelét a kijelző panelről.

3 Fejtse le a vezérlőgomb panel kábelét a középső burkolatról.

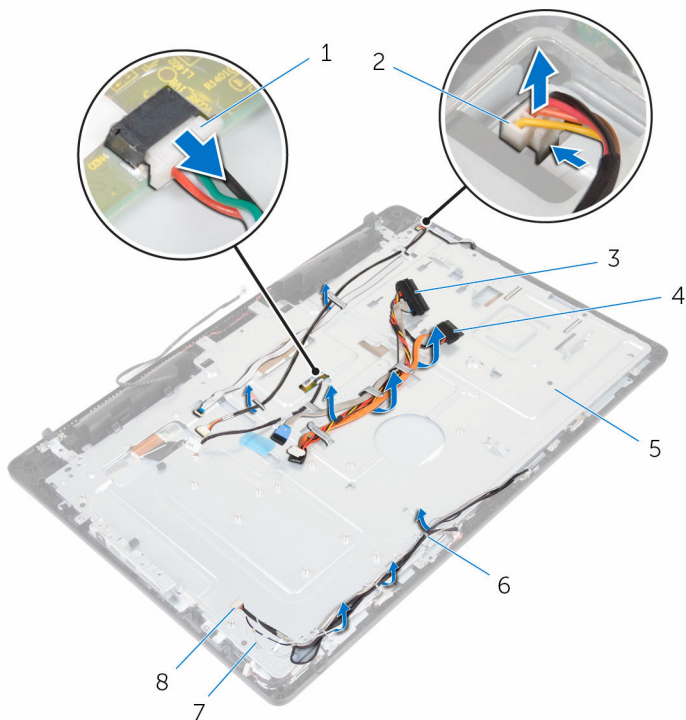

- | | | | |
|---|----------------------------|---|------------------------------------|
| 1 | érintőképernyőpanel-kábel | 2 | kijelző háttérvilágításának kábele |
| 3 | merevlemez-meghajtó kábele | 4 | optikai meghajtó kábel |
| 5 | középső burkolat | 6 | kábelvezetők |
| 7 | antennakábelek (2) | 8 | kamera és mikrofon kábel |

- 4 Távolítsa el a csavarokat, amelyek a középső burkolatot a kijelző szerkezetre rögzítik.

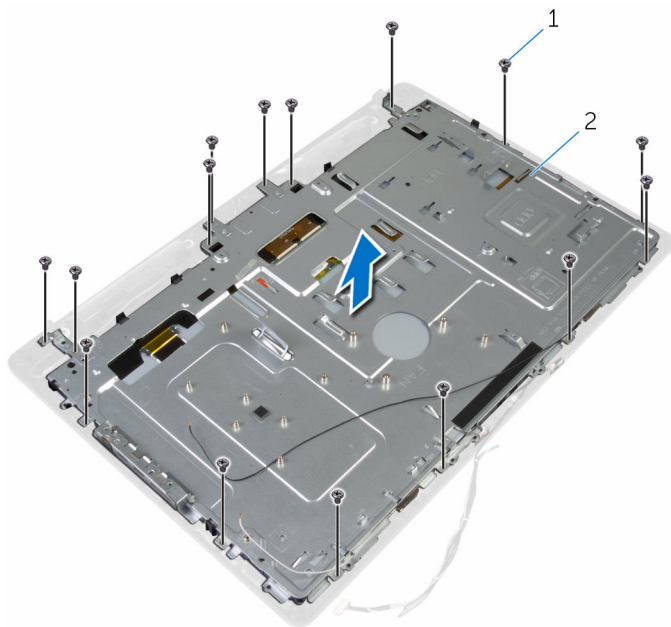

1 csavarok (16 db)

2 kijelzőszerkezet

- 5** Távolítsa el a csavarokat, amelyek a középső burkolatot a kijelző panelre rögzítik.

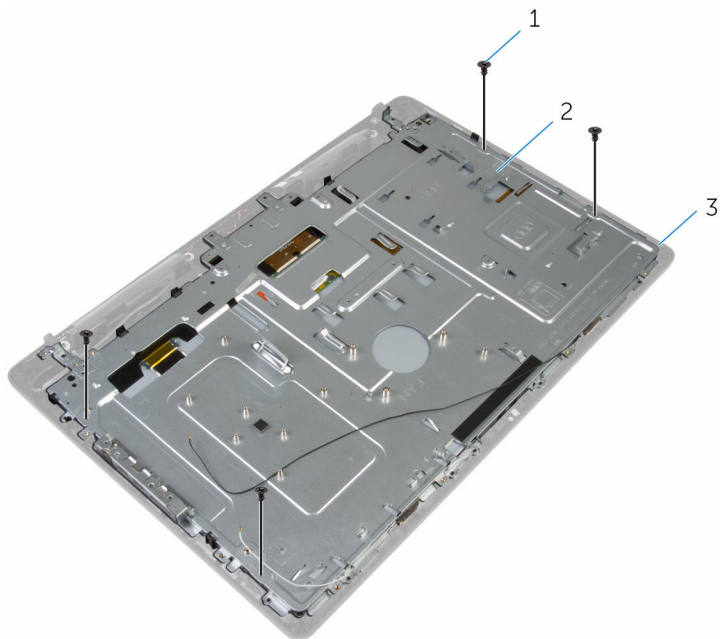

1 csavarok (4)

2 kijelzőszerkezet

- 6** A középső burkolatot oldja ki a kijelző szerkezeten lévő fűlekből.
7 A kijelzőkábelt csúsztassa át a kijelző szerkezet alapján lévő nyíláson.

8 Emelje ki a középső burkolatot a kijelző szerkezetből.

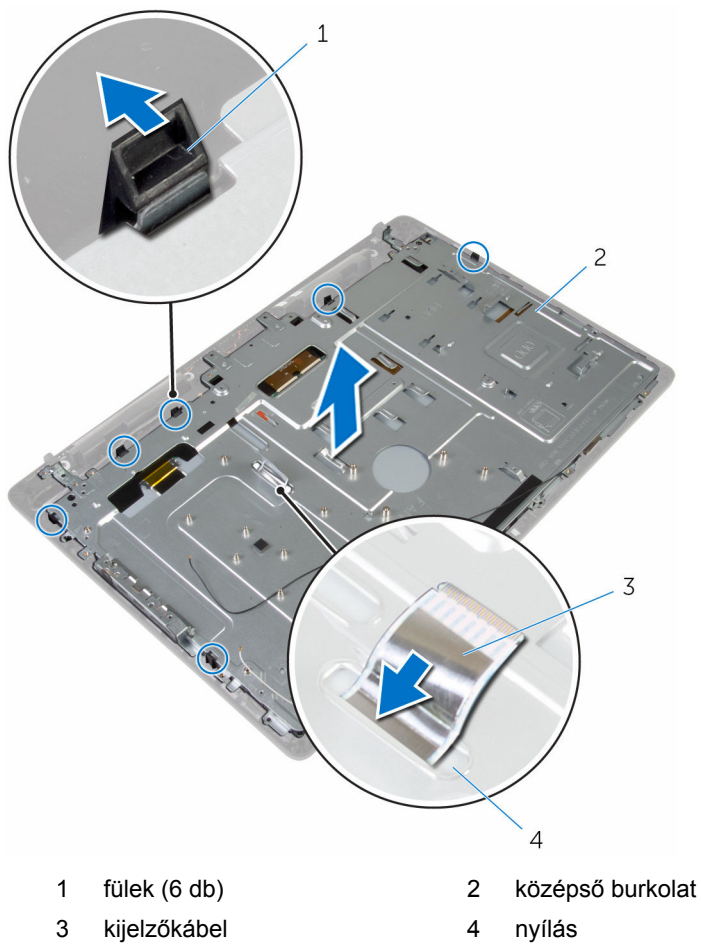

A középső burkolat visszahelyezése



VIGYÁZAT: A számítógép belsejében végzett munka előtt olvassa el a számítógéphez mellékelt biztonsági tudnivalókat és kövesse a következő fejezet utasításait: [Mielőtt elkezdene dolgozni a számítógép belsejében](#). Miután befejezte a munkát a számítógép belsejében, kövesse a következő fejezet utasításait: [Miután befejezte a munkát a számítógép belsejében](#). További biztonsági útmutatásokat a www.dell.com/regulatory_compliance címen elérhető Megfelelőségi honlapon találhat.

Művelet



FIGYELMEZTETÉS: Gondoskodjon arról, hogy a középső burkolat alatt ne legyen kábel.

- 1 Illessze a középső burkolaton lévő nyílásokat a kijelző szerkezeten lévő fűlekre.
- 2 Csúsztassa ki a kijelzőkábelét a középső burkolaton lévő nyíláson keresztül.
- 3 A középső burkolatot helyezze a kijelző szerkezetre, és nyomja le úgy, hogy a fűlek a helyükre pattanjanak.
- 4 Helyezze vissza a csavarokat, amelyek a középső burkolatot a kijelző szerkezethez rögzítik.
- 5 Vezesse el az antenna, a kamera és a mikrofon, az érintőpanel, az optikai meghajtó és a merevlemez-meghajtó kábeleket a középső burkolaton lévő kábelvezetőkben.
- 6 Ragassza fel a vezérlőgomb panel kábelét a középső burkolatra.
- 7 Csatlakoztassa az érintőképernyő panel és a kijelző háttérvilágításának kábelét a kijelző panelre.

Utólagos tennivalók

- 1 Helyezze vissza a [hangszóró burkolatot](#).
- 2 Helyezze vissza a [VESA rögzítőkeretet](#).
- 3 Helyezze vissza az [alaplapot](#).
- 4 Helyezze vissza a [ventilátort](#).

- 5 Helyezze vissza a [hűtőbordát](#).
- 6 Helyezze vissza a [vezeték nélküli kártyát](#).
- 7 Helyezze vissza a [merevlemezt](#).
- 8 Helyezze vissza az [optikai meghajtót](#).
- 9 Helyezze vissza a [hátlapot](#).
- 10 Helyezze vissza az [állványt](#).

A gumi láb eltávolítása



VIGYÁZAT: A számítógép belsejében végzett munka előtt olvassa el a számítógéphez mellékelt biztonsági tudnivalókat és kövesse a következő fejezet utasításait: [Mielőtt elkezdene dolgozni a számítógép belsejében](#). Miután befejezte a munkát a számítógép belsejében, kövesse a következő fejezet utasításait: [Miután befejezte a munkát a számítógép belsejében](#). További biztonsági útmutatásokat a www.dell.com/regulatory_compliance címen elérhető Megfelelőségi honlapon találhat.

Előzetes tennivalók

- 1 Távolítsa el az [állványt](#).
- 2 Távolítsa el a [hátlapot](#).
- 3 Távolítsa el az [optikai meghajtót](#).
- 4 Távolítsa el a [merevlemez-meghajtót](#).
- 5 Távolítsa el a [vezeték nélküli kártyát](#).
- 6 Távolítsa el a [hűtőbordát](#).
- 7 Távolítsa el a [ventilátort](#).
- 8 Távolítsa el az [alaplapot](#).
- 9 Távolítsa el az [VESA rögzítőkeretet](#).
- 10 Távolítsa el a [hangszóróburkolatot](#).
- 11 Távolítsa el a [középső burkolatot](#).

Művelet

- 1 Távolítsa el a csavarokat, amelyek a gumi lábat a kijelző szerkezetre rögzítik.

2 A gumi lábakat emelje le a kijelzőelőlapról.

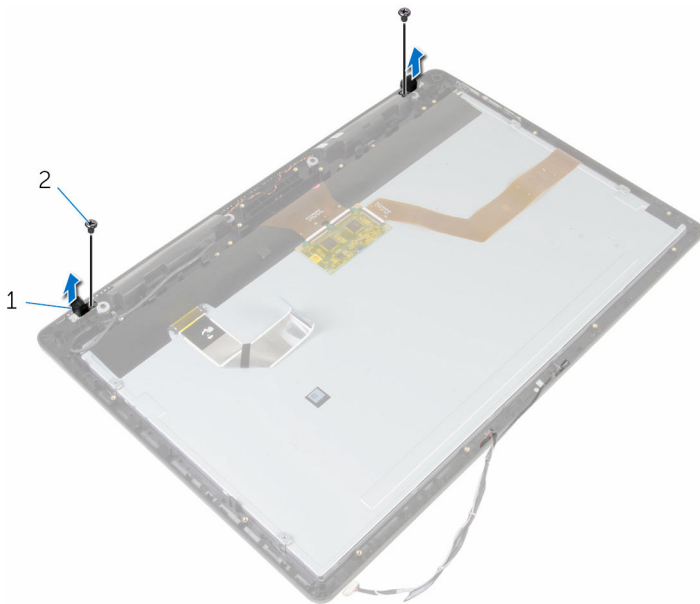

1 gumi láb (2)

2 csavarok (2)

3 kijelzőszerkezet

A gumi láb visszahelyezése



VIGYÁZAT: A számítógép belsejében végzett munka előtt olvassa el a számítógéphez mellékelt biztonsági tudnivalókat és kövesse a következő fejezet utasításait: [Mielőtt elkezdene dolgozni a számítógép belsejében](#). Miután befejezte a munkát a számítógép belsejében, kövesse a következő fejezet utasításait: [Miután befejezte a munkát a számítógép belsejében](#). További biztonsági útmutatásokat a www.dell.com/regulatory_compliance címen elérhető Megfelelőségi honlapon találhat.

Művelet

- 1 Illessze a gumi lábon lévő csavarhelyeket a kijelzőelőlapon található csavarhelyekhez.
- 2 Helyezze vissza a csavarokat, amelyek a gumi lábat a kijelző szerkezetre rögzítik.

Utólagos tennivalók

- 1 Helyezze vissza a [középső burkolatot](#).
- 2 Helyezze vissza a [hangszóró burkolatot](#).
- 3 Helyezze vissza a [VESA rögzítőkeretet](#).
- 4 Helyezze vissza az [alaplapot](#).
- 5 Helyezze vissza a [ventilátort](#).
- 6 Helyezze vissza a [hűtőbordát](#).
- 7 Helyezze vissza a [vezeték nélküli kártyát](#).
- 8 Helyezze vissza a [merekvelemez](#)t.
- 9 Helyezze vissza az [optikai meghajtót](#).
- 10 Helyezze vissza a [hátlapot](#).
- 11 Helyezze vissza az [állványt](#).

A kijelzőszerkezet eltávolítása



VIGYÁZAT: A számítógép belsejében végzett munka előtt olvassa el a számítógéphez mellékelt biztonsági tudnivalókat és kövesse a következő fejezet utasításait: [Mielőtt elkezdene dolgozni a számítógép belsejében](#). Miután befejezte a munkát a számítógép belsejében, kövesse a következő fejezet utasításait: [Miután befejezte a munkát a számítógép belsejében](#). További biztonsági útmutatásokat a www.dell.com/regulatory_compliance címen elérhető Megfelelőségi honlapon találhat.

Előzetes tennivalók

- 1 Távolítsa el az [állványt](#).
- 2 Távolítsa el a [hátlapot](#).
- 3 Távolítsa el az [optikai meghajtót](#).
- 4 Távolítsa el a [merevlemez-meghajtót](#).
- 5 Távolítsa el a [vezeték nélküli kártyát](#).
- 6 Távolítsa el a [hűtőbordát](#).
- 7 Távolítsa el a [ventilátort](#).
- 8 Távolítsa el a [mikrofont](#).
- 9 Kövesse "[A kamera eltávolítása](#)" című rész 1-4. lépésének műveleteit.
- 10 Távolítsa el az [alaplapot](#).
- 11 Távolítsa el az [VESA rögzítőkeretet](#).
- 12 Távolítsa el a [hangszóróburkolatot](#).
- 13 Távolítsa el a [hangszórókat](#).
- 14 Távolítsa el a [vezérlógomb panelt](#).
- 15 Távolítsa el a [középső burkolatot](#).
- 16 Távolítsa el a [gumi lábat](#).

Művelet

Az előzetes műveletek végrehajtása után csak a kijelző szerkezet marad.

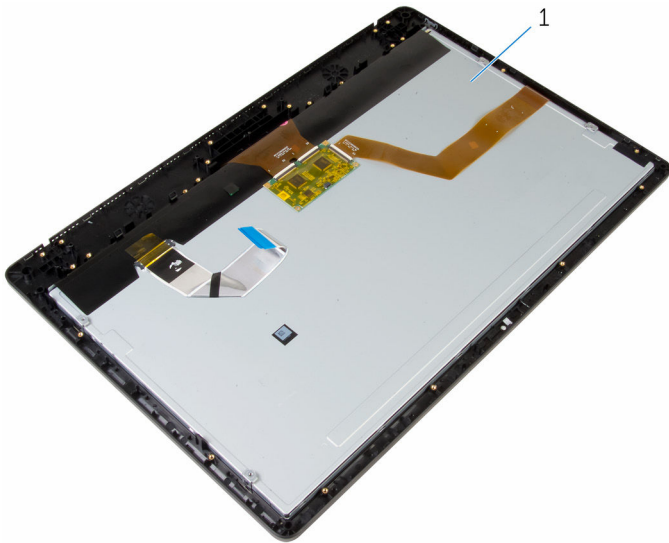

1 kijelzőszerkezet

A kijelzőszerkezet visszahelyezése



VIGYÁZAT: A számítógép belsejében végzett munka előtt olvassa el a számítógéphez mellékelt biztonsági tudnivalókat és kövesse a következő fejezet utasításait: [Mielőtt elkezdene dolgozni a számítógép belsejében](#). Miután befejezte a munkát a számítógép belsejében, kövesse a következő fejezet utasításait: [Miután befejezte a munkát a számítógép belsejében](#). További biztonsági útmutatásokat a www.dell.com/regulatory_compliance címen elérhető Megfelelőségi honlapon találhat.

Művelet

Helyezze a kijelző szerkezetet egy lapos felületre.

Utólagos tennivalók

- 1 Helyezze vissza a [gumi lábat](#).
- 2 Helyezze vissza a [középső burkolatot](#).
- 3 Helyezze vissza a [vezérlógomb panelt](#).
- 4 Helyezze vissza a [hangszórókat](#).
- 5 Helyezze vissza a [hangszóró burkolatot](#).
- 6 Helyezze vissza a [VESA rögzítőkeretet](#).
- 7 Helyezze vissza az [alaplapot](#).
- 8 Kövesse "[A kamera visszahelyezése](#)" című rész 2-5. lépésének műveleteit.
- 9 Helyezze vissza a [mikrofont](#).
- 10 Helyezze vissza a [ventilátort](#).
- 11 Helyezze vissza a [hűtőbordát](#).
- 12 Helyezze vissza a [vezeték nélküli kártyát](#).
- 13 Helyezze vissza a [merevlemezt](#).
- 14 Helyezze vissza az [optikai meghajtót](#).
- 15 Helyezze vissza a [hátlapot](#).
- 16 Helyezze vissza az [állványt](#).

Elfelejtett jelszó törlése

⚠ VIGYÁZAT: A számítógép belsejében végzett munka előtt olvassa el a számítógéphez mellékelt biztonsági tudnivalókat és kövesse a következő fejezet utasításait: [Mielőtt elkezdene dolgozni a számítógép belsejében](#). Miután befejezte a munkát a számítógép belsejében, kövesse a következő fejezet utasításait: [Miután befejezte a munkát a számítógép belsejében](#). További biztonsági útmutatásokat a www.dell.com/regulatory_compliance címen elérhető Megfelelőségi honlapon találhat.

Művelet

- 1 Távolítsa el az [állványt](#).
- 2 Távolítsa el a [hátlapot](#).
- 3 Keresse meg a jelszó áthidalót az alaplapon.



MEGJEGYZÉS: Az áthidalók helyére vonatkozó bővebb információért lásd: "[Alaplapi összetevők](#)".

- 4 Távolítsa el az áthidaló dugaszt a jelszó áthidalóról.

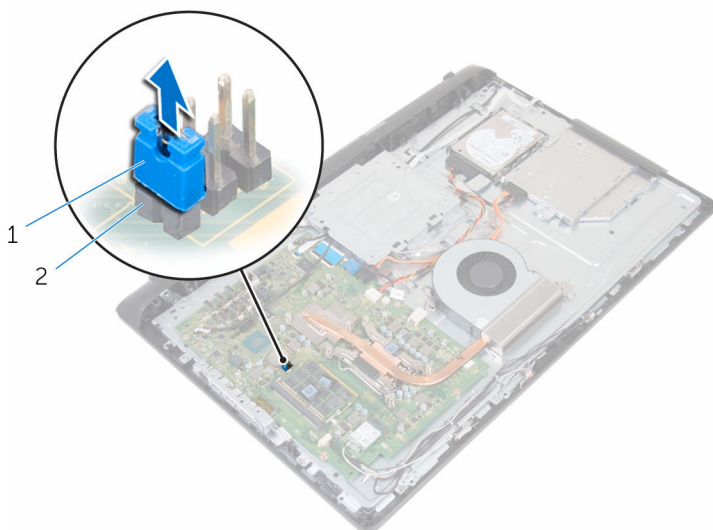

1 áthidaló dugasz

2 jelszó áthidaló

- 5 Helyezze vissza a [hátlapot](#).
- 6 Helyezze vissza az [állandót](#).
- 7 Kapcsolja be a számítógépet, és várja meg az operációs rendszer betöltését.
- 8 Kapcsolja ki a számítógépet.
- 9 Távolítsa el az [állandót](#).
- 10 Távolítsa el a [hátlapot](#).
- 11 Helyezze vissza az áthidaló dugaszt a jelszó áthidalóra.

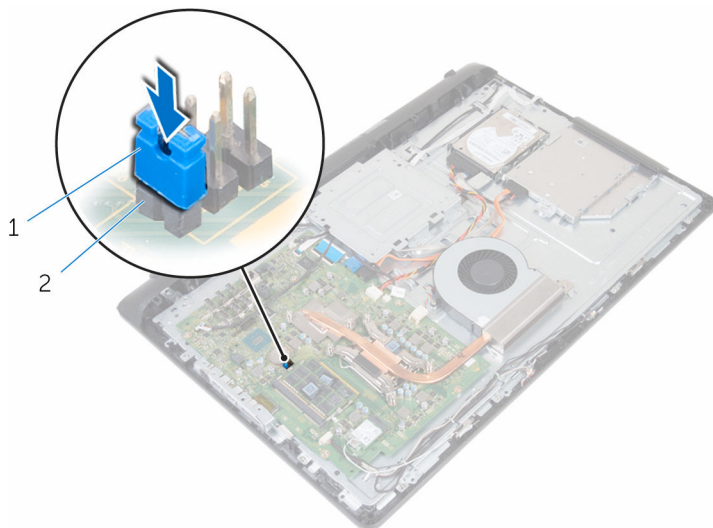

1 áthidaló dugasz

2 jelszó áthidaló

- 12 Helyezze vissza a [hátlapot](#).
- 13 Helyezze vissza az [állandót](#).

A CMOS-beállítások törlése



VIGYÁZAT: A számítógép belsejében végzett munka előtt olvassa el a számítógéphez mellékelt biztonsági tudnivalókat és kövesse a következő fejezet utasításait: [Mielőtt elkezdene dolgozni a számítógép belsejében](#). Miután befejezte a munkát a számítógép belsejében, kövesse a következő fejezet utasításait: [Miután befejezte a munkát a számítógép belsejében](#). További biztonsági útmutatásokat a www.dell.com/regulatory_compliance címen elérhető Megfelelőségi honlapon találhat.

Előzetes tennivalók

- 1 Távolítsa el az [állványt](#).
- 2 Távolítsa el a [hátlapot](#).

Művelet

- 1 Keresse meg a CMOS áthidalót az alaplapon.



MEGJEGYZÉS: Az áthidalók helyére vonatkozó bővebb információért lásd: “[Alaplapi összetevők](#)”.

- 2 Az áthidaló dugaszt távolítsa el a jelszó áthidalóról, és csatlakoztassa a CMOS áthidalóra.

- 3** Az áthidaló dugaszt távolítsa el a CMOS áthidalóról, és csatlakoztassa a jelszó áthidalóra.

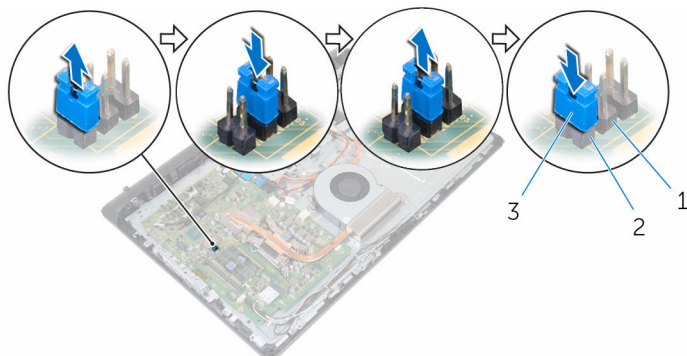

- 1 CMOS-áthidaló
3 áthidaló dugasz

- 2 jelszó áthidaló

Utólagos tennivalók

- 1 Helyezze vissza a [hátlapot](#).
- 2 Helyezze vissza az [állványt](#).

A BIOS frissítése

A BIOS-t akkor kell frissíteni, ha frissítések állnak rendelkezésre, vagy lecserélte az alaplapot. A BIOS frissítéséhez:

- 1 Kapcsolja be a számítógépet.
- 2 Látogasson el a www.dell.com/support weboldalra.
- 3 Kattintson a **Product Support (Terméktámogatás)** részre, írja be számítógépének szervizcímkejét, és kattintson a **Submit (küldés)** lehetőségre.
 -  **MEGJEGYZÉS:** Ha nincsen szerviz füle, használja az automatikus érzékelés funkciót vagy manuálisan keresse meg a számítógépének típusát.
- 4 Kattintson a **Drivers & Downloads** (Illesztőprogramok és letöltések) lehetőségre.
- 5 Válassza ki a számítógépén telepített operációs rendszert.
- 6 Görgessen lefelé az oldalon, és bontsa ki a **BIOS** lehetőséget.
- 7 A legfrissebb BIOS verzió letöltéséhez kattintson a **Download File** (Fájl letöltése) lehetőségre.
- 8 Mentse el a fájlt, majd a letöltés befejezése után keresse meg a mappát, amelybe a BIOS frissítőfájlt mentette.
- 9 Kattintson duplán a BIOS frissítőfájl ikonjára, és kövesse a képernyőn megjelenő utasításokat.

Segítség igénybevétele és a Dell elérhetőségei

Segítség források

Az alábbi online források használatával férhet hozzá a Dell termékekkel kapcsolatos információkhoz és segítséghez:

A Dell termékekre és szolgáltatásokra vonatkozó információk www.dell.com

Windows 8.1 és Windows 10

Dell sùgó és támogatás alkalmazás



Windows 10

Kezdő lépések alkalmazás



Windows 8.1

Sùgó és tippek alkalmazás



A sùgó elérése Windows 8, Windows 8.1 és Windows 10 alatt

A Windows keresőmezőbe írja be **Sùgó és támogatás**, majd nyomja meg az **Enter** gombot.

Sùgó elérése Windows 7 alatt

Kattintson a **Start** → **Sùgó és támogatás** lehetőségre.

Az operációs rendszer online sùgója

www.dell.com/support/windows
www.dell.com/support/linux

Hibaelhárítási információk, felhasználói kézikönyvek, beállítási információk, termékspecifikációk, műszaki sùgó blogok, illesztőprogramok, szoftverfrissítések stb.

www.dell.com/support

Információk az operációs rendszerre, a számítógép beállítására és használatára, az adatok biztonsági mentésére, diagnosztikára stb. vonatkozóan.

Lásd az *Én és a Dell számítógépem* a www.dell.com/support/manuals weboldalon.

A Dell elérhetőségei

Ha értékesítéssel, műszaki támogatással vagy ügyfélszolgálattal kapcsolatosan szeretne a Dell-hez fordulni, látogasson el ide: www.dell.com/contactdell.



MEGJEGYZÉS: Az elérhetőség országonként és termékenként változik, és előfordulhat, hogy néhány szolgáltatás nem áll rendelkezésre az Ön országában.



MEGJEGYZÉS: Amennyiben nem rendelkezik aktív internetkapcsolattal, elérhetőségeinket megtalálhatja a vásárlást igazoló nyugtán, a csomagoláson, a számlán vagy a Dell termékkatalógusban.